

METAL BUILD

BANDAI NAMCO

取扱説明書



EVANGELION PROTO TYPE-00/00' 30th with the spear of Longinus

メタルビルド エヴァンゲリオン零号機／零号機(改) 30th with the spear of Longinus

©khara

※本書の画像と商品とは多少異なりますので、ご了承ください。



セット内容

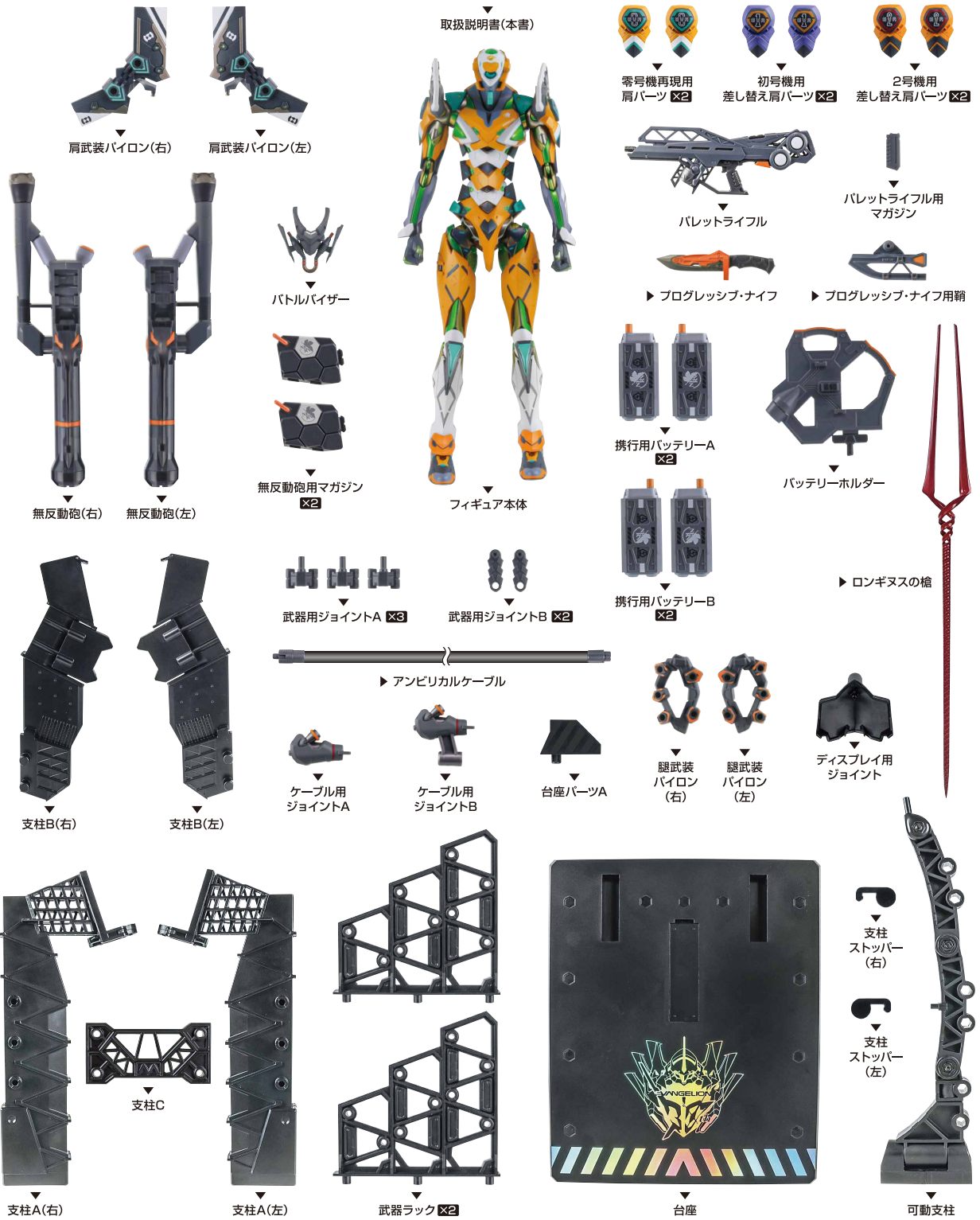

※ 本書の画像には一部従来品を使用しています。実際の商品とは、多少異なりますのでご了承ください。



注意

お買い上げのお客様へ 必ずお読みください。

- 本商品の対象年齢は15才以上です。対象年齢未満のお子様には絶対に与えないでください。
- 小さな部品がありますので、小さなお子様が悪く飲み込まないように注意してください。窒息などの危険があります。
- 尖った部分や鋭い部分がありますので、取扱や保管場所に注意してください。思わぬケガをするおそれがあります。
- 可動部の隙間には指などを入れないでください。はさまれてケガをするおそれがあります。

《使用上の注意》

- 本商品は精密に作られています。無理な力を加えたり、落としたりすると破損するおそれがあります。
- 関節部分を曲げたり回転させたりする時に、無理に動かすと彩色がはがれるおそれがありますので注意してください。
- 本商品を樹脂製のソファやシート、タオルなどの上に置かないでください。長時間接触していると色が移る場合があります。

矢印一覧 / Arrow List

👉 取り付けます。Attachable

👈 取り外します。Removable

👉 可動します。Movable

■ 取扱説明書の画像と商品とは、多少異なりますのでご了承ください。

ディスプレイサポートには別売りの魂STAGEを!↓

https://tamashiweb.com/special/t_stage/



注意 CAUTION

※本商品は全体に彩色を施しております。組み立て～操作の際に色が移ったりキズがつくおそれがありますので取扱には十分注意してください。

※ All parts of this product have been painted. Please take thorough care when handling the product as there is a risk of scratching the product when assembling and operating it.

本体の組み立て方

1

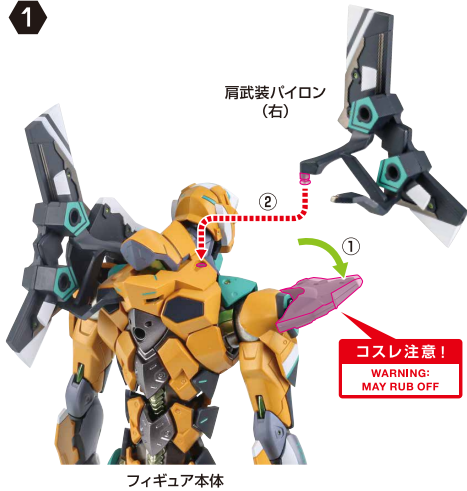

2

※画像の凹部に差し込みます。



※画像のようになります。



本体の可動

腕部の可動



肩部の可動

※肩は前方に可動します。



※肩と腕の干渉に注意してください。

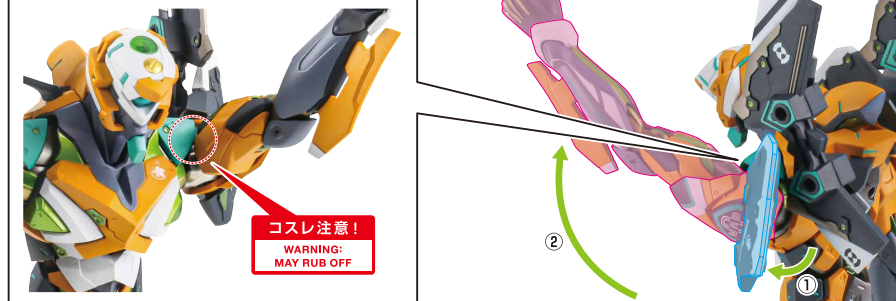

腰・腹部の可動

※前屈することができます。

※腹を少しひねることができます。
※脇腹・背中パーツの干渉に注意してください。

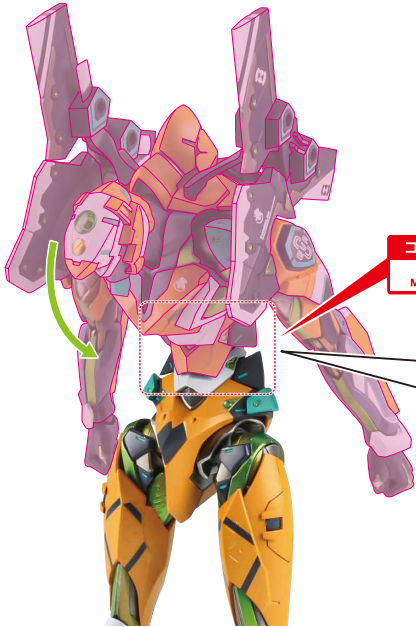

コスレ注意!
WARNING:
MAY RUB OFF

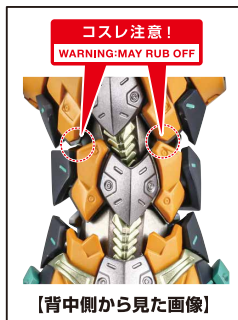

コスレ注意!
WARNING:MAY RUB OFF

[背中側から見た画像]

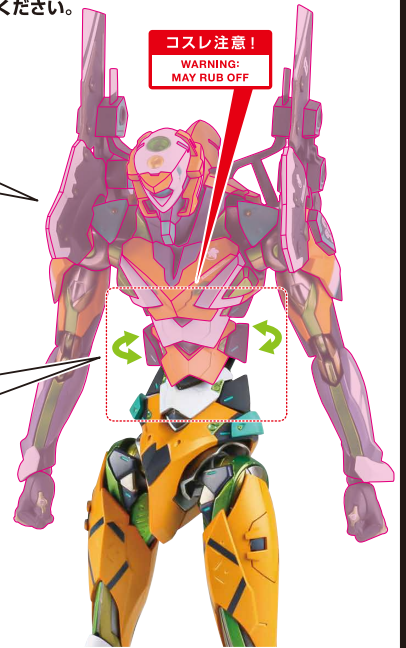

コスレ注意!
WARNING:
MAY RUB OFF

※脇腹パーツが外れた場合は
もとのように付け直してください。



紛失注意!
DO NOT
MISPLACE

脚部の可動



コスレ注意!
WARNING:
MAY RUB OFF

※太腿を動かす際は、
干渉に注意しながら
動かしてください。

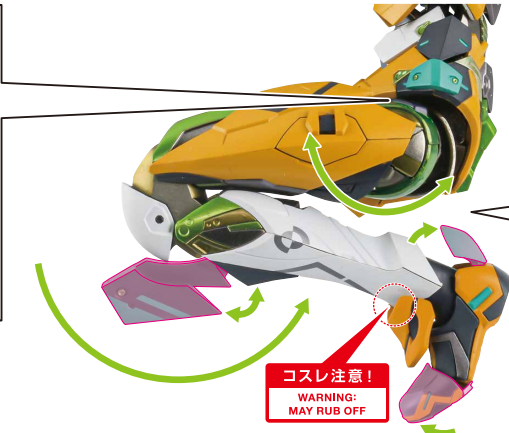

コスレ注意!
WARNING:
MAY RUB OFF



※脚を深く曲げると、
運動してひざ裏がへこみます。

零号機の再現

※肩武装パイロンは外した状態です。



零号機再現用
肩パーツ

初号機/2号機の肩パーツの換装

※初号機用差し替え肩パーツ/2号機用差し替え肩パーツを
別売りの「METAL BUILD エヴァンゲリオン初号機/エヴァンゲリオン2号機」に
取り付けることができます。

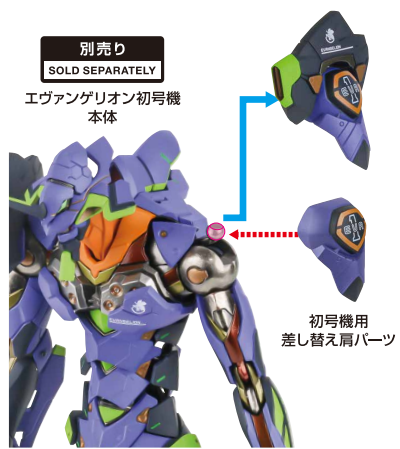

別売り
SOLD SEPARATELY

エヴァンゲリオン初号機
本体



初号機用
差し替え肩パーツ



別売り
SOLD SEPARATELY

エヴァンゲリオン2号機
本体



2号機用
差し替え肩パーツ

武器

バトルバイザー

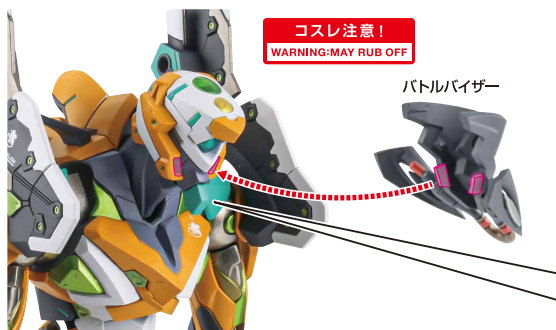

※のどぼけパーツが外れた場合は
画像のように付け直します。

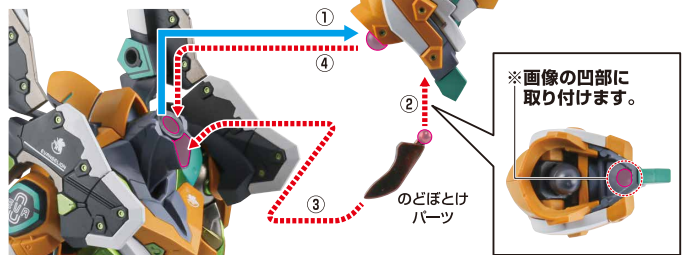

パレットライフル

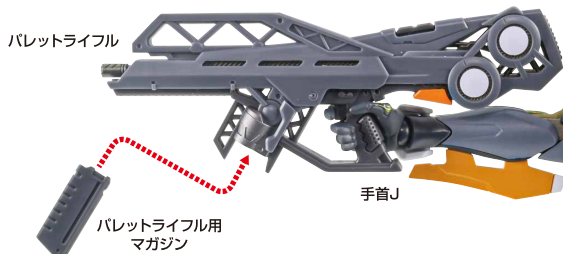

プログレッシブ・ナイフ



無反動砲



携帯用バッテリー

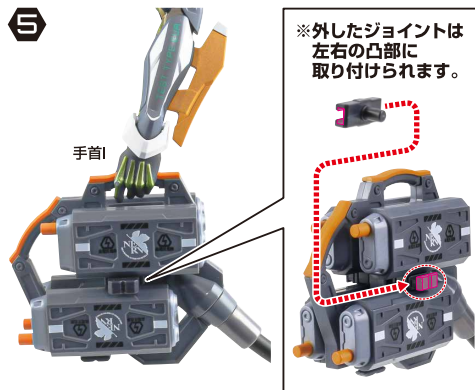
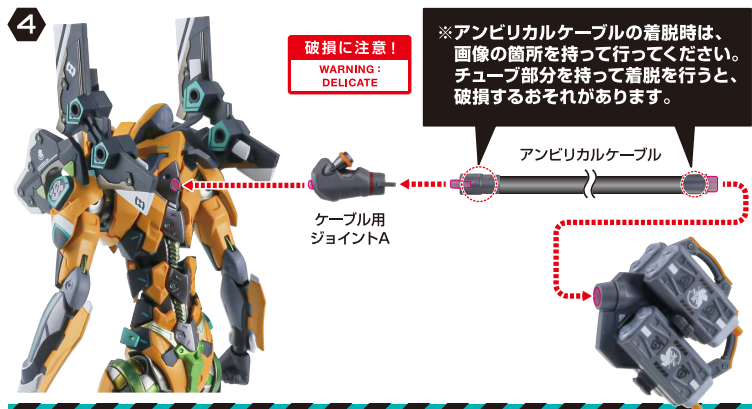
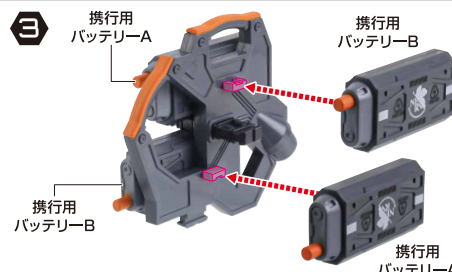
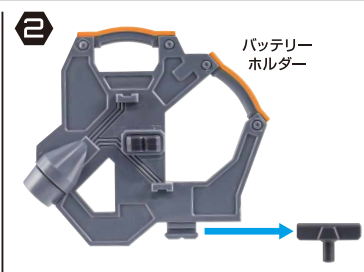
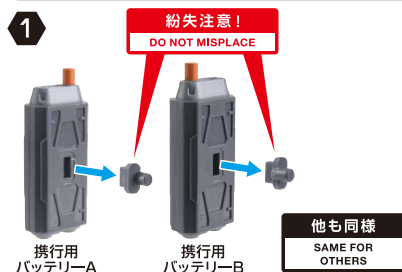

ロンギヌスの槍



注意 ※長時間持たせると、指が変形したり
 彩色に移るおそれがあります。
 (手首K・Nも同様)

武器のマウント

※赤丸で示した凹部に、各武器を取り付けることができます。
 ※「武器用ジョイントA/B」も取り付けられます。



腿武装パイロンの取り付け方

1 赤丸の位置にツメをかけ、
 少し浮かせます。

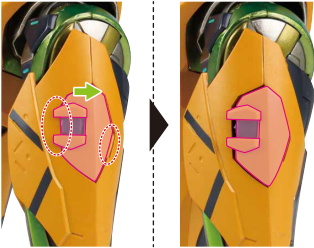

2 画像のように指で挟みながら
 後方へ開きます。

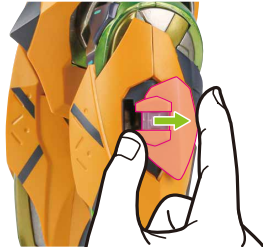

3



※L/Rの刻印が
 あります。
 腿武装パイロン
 (左)



マウント可能な武器一覧



プログレッシブ・ナイフ用鞘



携帯用
 バッテリーA



携帯用
 バッテリーB



バッテリーホルダー



武器用ジョイントA



武器用ジョイントB

※武器用ジョイントAを取り付けることで、「無反動砲／パレットライフル」もマウント可能になります。



無反動砲(右)

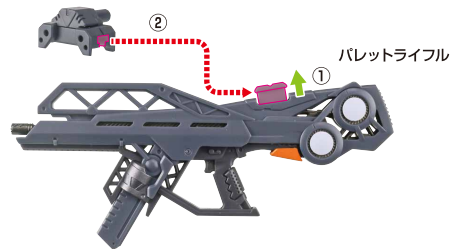

パレットライフル

※武器用ジョイントBに
 武器用ジョイントAを
 取り付けられます。

武器用ジョイントB

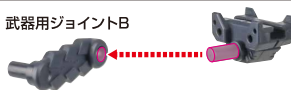

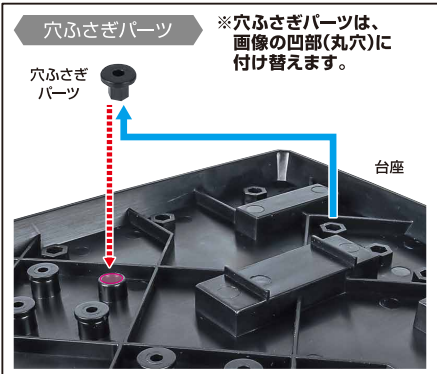

1

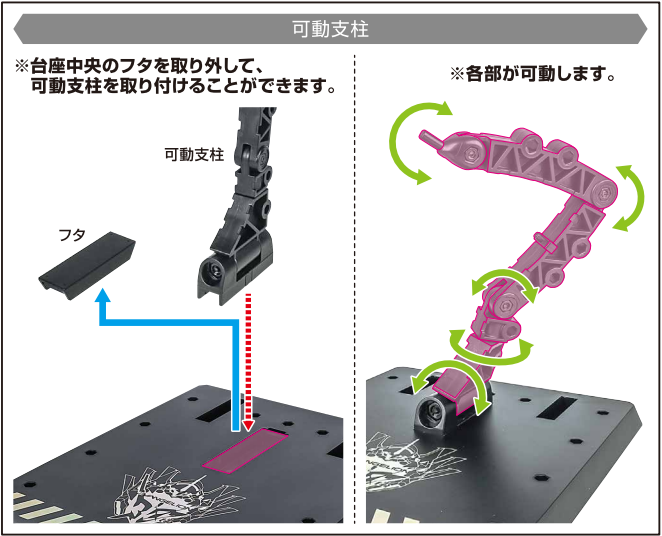
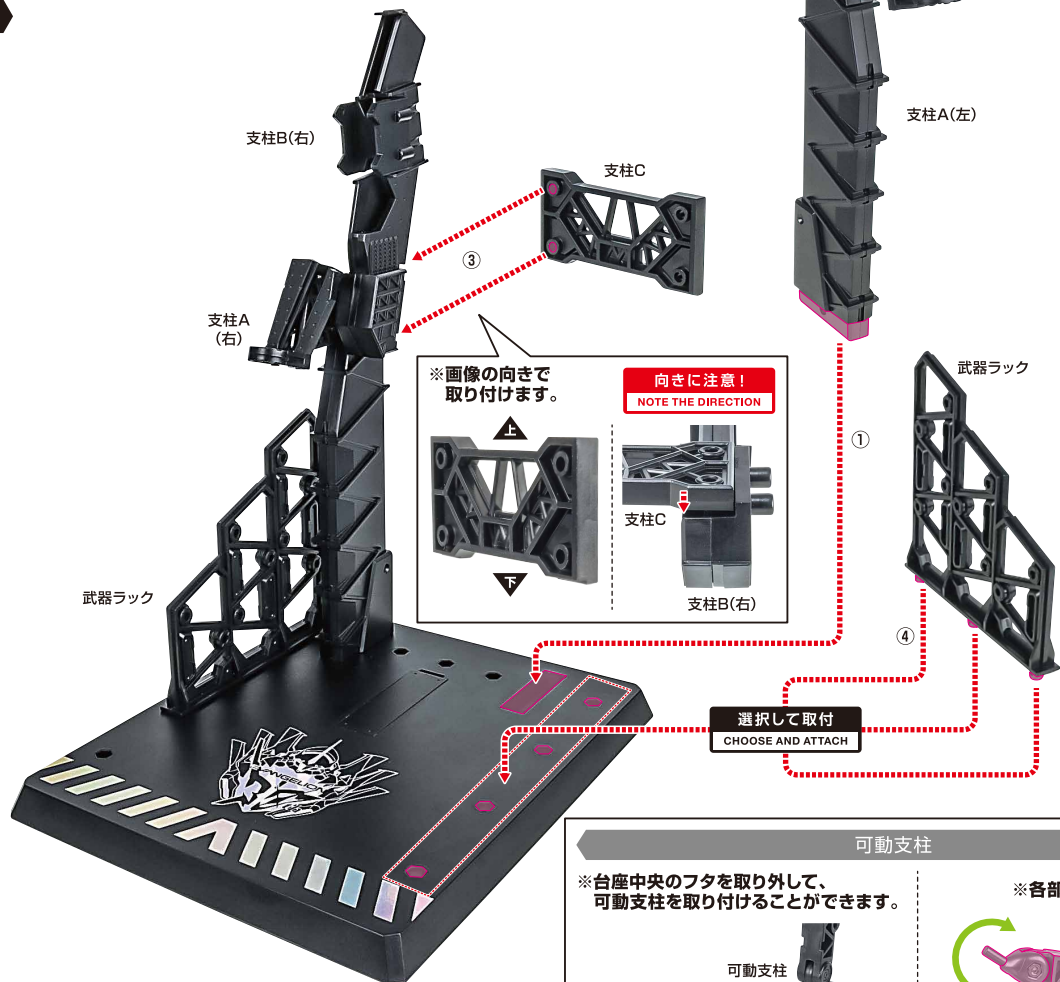

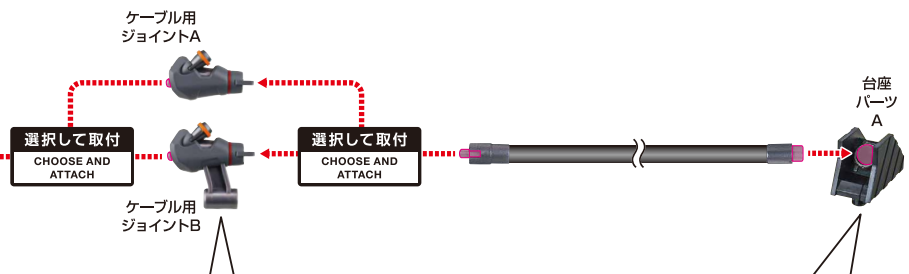

ケーブル用ジョイントB

※可動支柱を使用する場合、ケーブル用ジョイントBを使用します。

可動支柱

台座パーツA

選択して取付
CHOOSE AND ATTACH

台座背面画像

※画像のようになります。

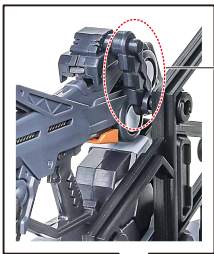

※武器ジョイントBで延長して取り付けます。

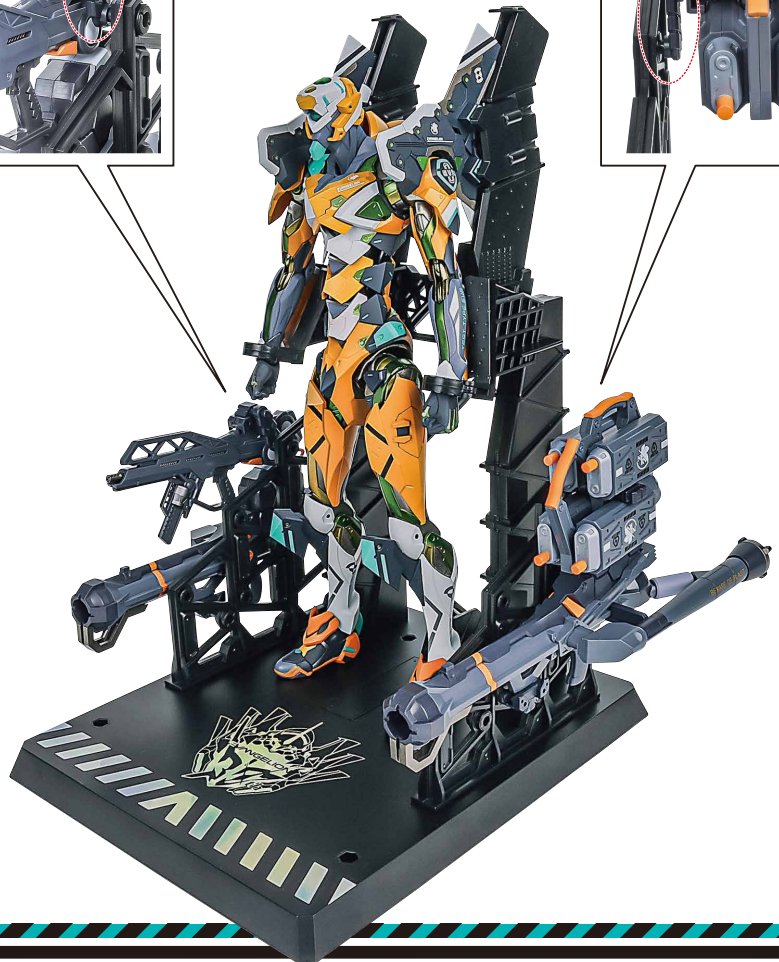
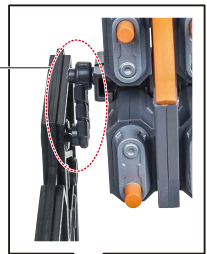

ケーブル用ジョイントA

※肩武装パイロンは、支柱Bの溝に取めます。腕は、支柱Aの拘束ケージに取めます。

コスレ注意!

WARNING:
MAY RUB OFF

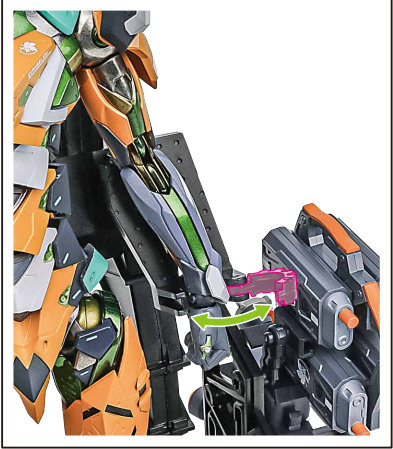
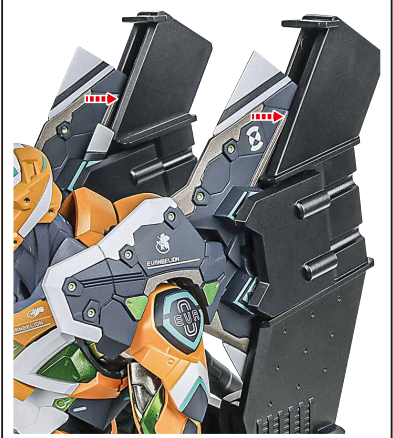

ディスプレイ2

1

※可動支柱を後ろに反らせて、先端をいっばいに下げます。



2

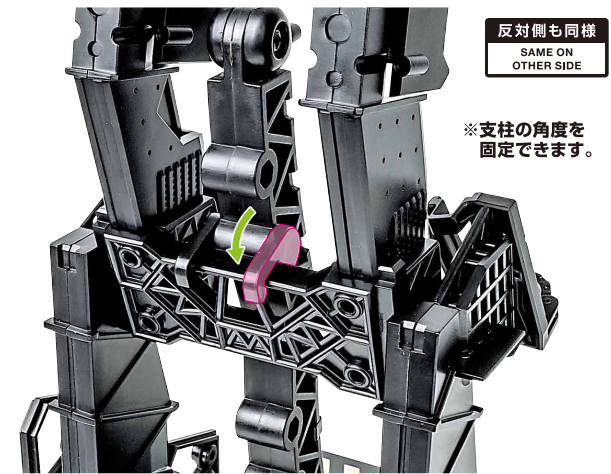
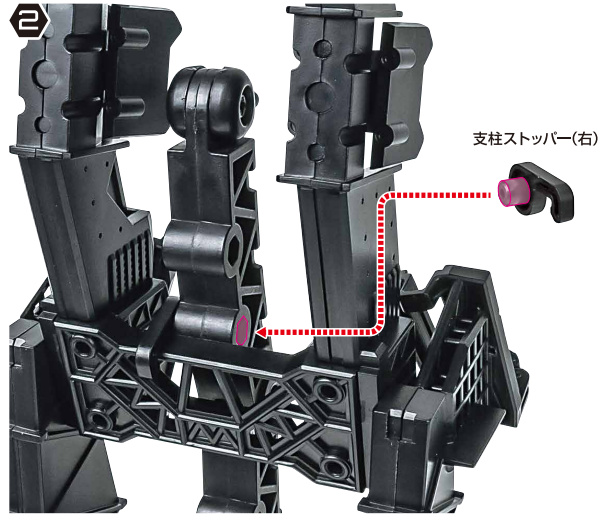

3

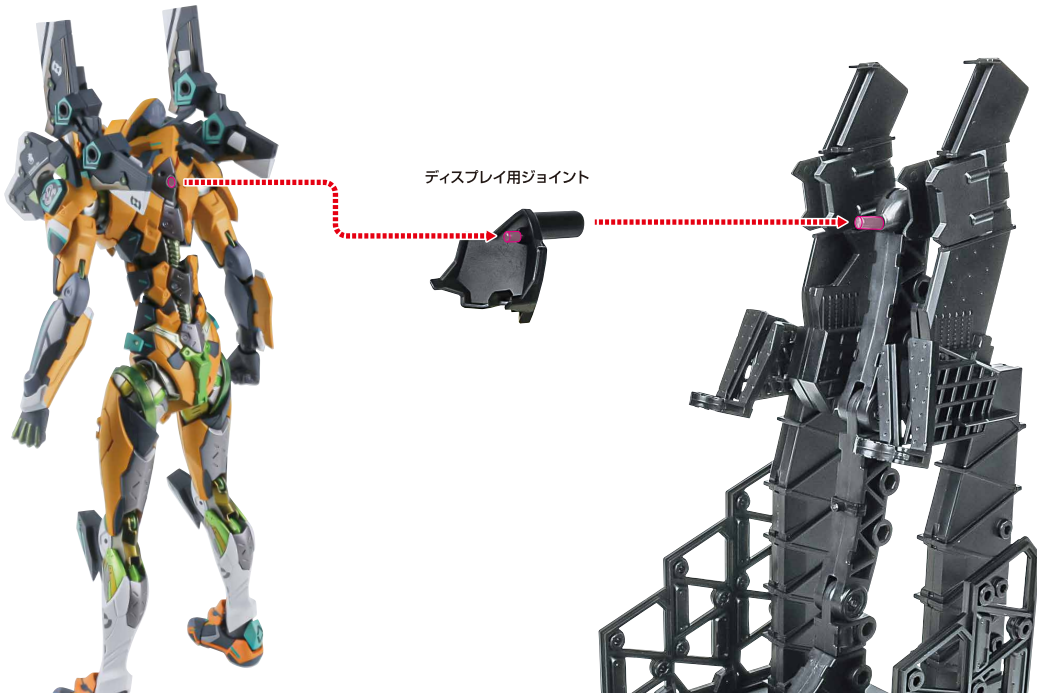

※画像のようになります。

落下注意！
WARNING : FALL

転倒注意！
WARNING : TUMBLE

