

GUNDAM FIX FIGURATION
METAL COMPOSITE

取扱説明書

BANDAI NAMCO

超合金[®]
CHOGOKIN

WING GUNDAM ZERO CLOAKED CUSTOM

#1036 ウイングガンダムゼロ クロークドカスタム

©創通・サンライズ

※画像と商品とは、多少異なりますのでご了承ください。

※画像はイメージです。



※本書の撮影品には、彩色試作品を使用しております。
細部のカラーリングが一部商品と異なりますのでご了承ください。

セット内容

■取扱説明書(本書)



交換用アンテナ
(予備)

交換用
耳パーツ
(右)



交換用
耳パーツ
(左)



翼(大)



フィギュア本体

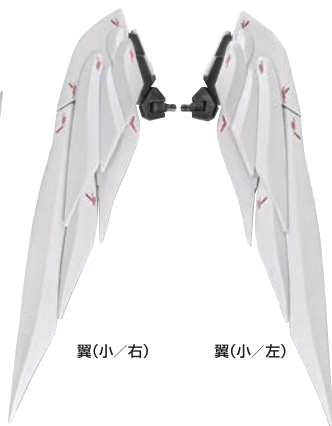

翼(小/右)

翼(小/左)



セラフィム羽(大/左)

セラフィム羽(中/左)

セラフィム羽(小/左)

セラフィム羽(小/右)

セラフィム羽(中/右)

セラフィム羽(大/右)



ツインバスターライフル(右)



ツインバスターライフル(左)



ビームサーベル ×2



シールド



ノイエツバーク ×6



ツバークホルダー



ドライツバークグリップ ×2



シールドジョイント

セット内容

ドッペルト
ジョイントAドッペルト
ジョイントBドッペルト
ジョイントCドッペルト
ジョイントD

バスタージョイントA

バスター
ジョイントB

ライフルジョイント(右)



ライフルジョイント(左)



ライフルサポート ×2

シールドツパーク
ジョイント
(右)シールドツパーク
ジョイント
(左)

ジョイントアーム(左)



ジョイントアーム(右)



クリップ ×3



シールドサポート



バードサポートA

バード
サポートBバード
サポートCアームサポート
×2ドライツパーク
ジョイント(右)ドライツパーク
ジョイント(左)

補助支柱基部

補助支柱
×3ディスプレイ
ジョイントAディスプレイ
ジョイントB

台座



支柱



バード支柱A



バード支柱B



バード支柱C



バード支柱D



バード支柱E



バード支柱F

セット内容



マント



マントストッパー

- ※マントを動かしすぎると、中のワイヤーが破損する恐れがあります。
- ※手加工のため、仕上がりにバラツキがあります。
- ※長時間接し続けると、色がる恐れがあります。

■ 本体手首

■ 交換用手首 (本体手首と付け替えることができます。)

A



B

C



D

E



F

G



H

△ 注意 お買い上げのお客様へ 必ずお読みください。

- 本商品の対象年齢は15才以上です。対象年齢未満のお子様には絶対に与えないでください。
- 小さな部品がありますので、小さなお子様が悪く誤って飲み込まないように注意してください。窒息などの危険があります。
- 尖った部分や鋭い部分がありますので、取扱や保管場所に注意してください。思わぬケガをするおそれがあります。
- 可動部の隙間には指などを入れないでください。はさまれてケガをするおそれがあります。

〈 使用上の注意 〉

- 本商品は精密に作られています。無理な力を加えたり、落としたりすると破損するおそれがあります。
- 本商品を樹脂製のソファやシート、タイルなどの上に置かないでください。長時間接触していると色がる場合があります。
- 可動部分を曲げたり回転させたりする時に、無理に動かすと彩色がはがれるおそれがありますので注意してください。

矢印一覧
Arrow List取り付けます。
Attachable取り外します。
Removable可動します。
Movable

■ 取扱説明書の画像と商品とは、多少異なりますのでご了承ください。

ディスプレイサポートには
別売りの魂STAGEを!⇒
[https://tamashiiweb.com/
special/t_stage/](https://tamashiiweb.com/special/t_stage/)

注意
CAUTION

※本商品は全体に彩色を施しております。組み立て～操作の際に色が移ったりキズがつくおそれがありますので取扱には十分注意してください。

※ All parts of this product have been painted. Please take thorough care when handling the product as there is a risk of scratching the product when assembling and operating it.

本体の可動

胸部の可動 ▶

フィギュア
本体

脚部の可動 ▶

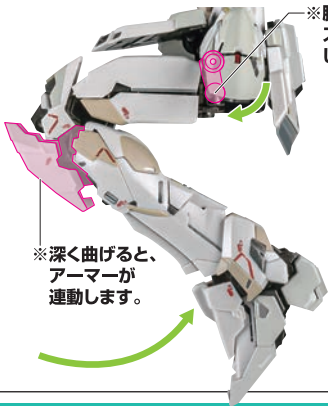
※脚付け根が
スイング可動
します。※深く曲げると、
アーマーが
連動します。

本体の組み立て方

1

破損に注意!

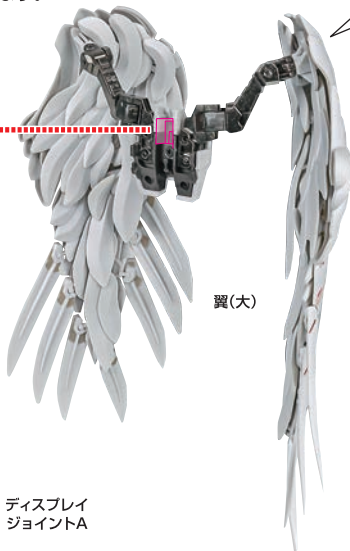
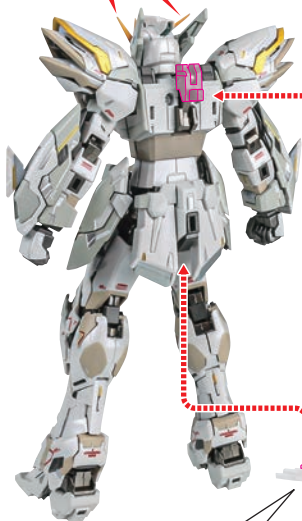
WARNING:
DELICATE※本体頭部アンテナは
交換用アンテナ(予備)と
交換することができます。ディスプレイ
ジョイントA

※画像の位置に取り付けます。

※ディスプレイジョイントBは画像の位置に
取り付けます。ディスプレイ
ジョイントB

※アームは各部分が可動します。

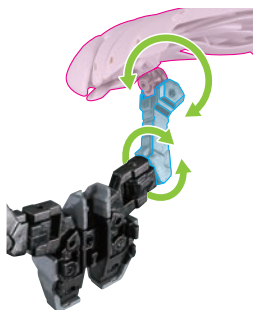
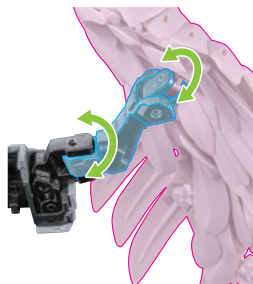
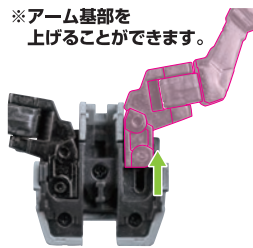
※アーム基部を
上げることができます。

2

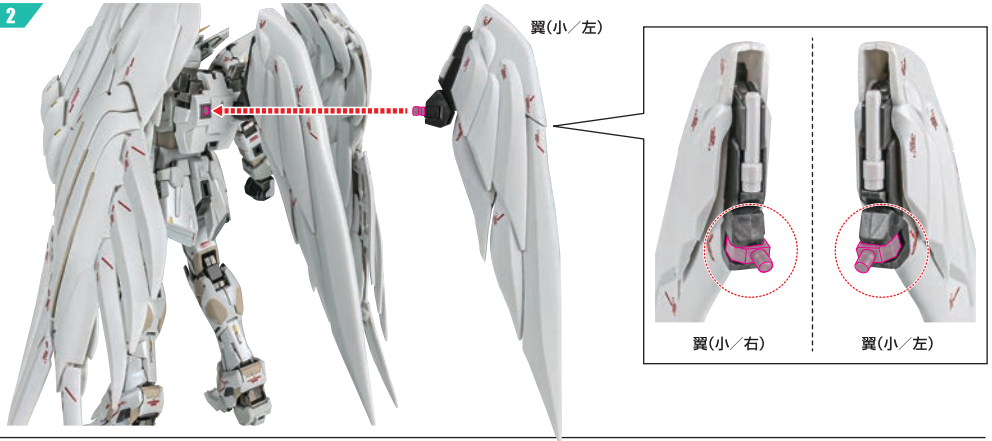

3

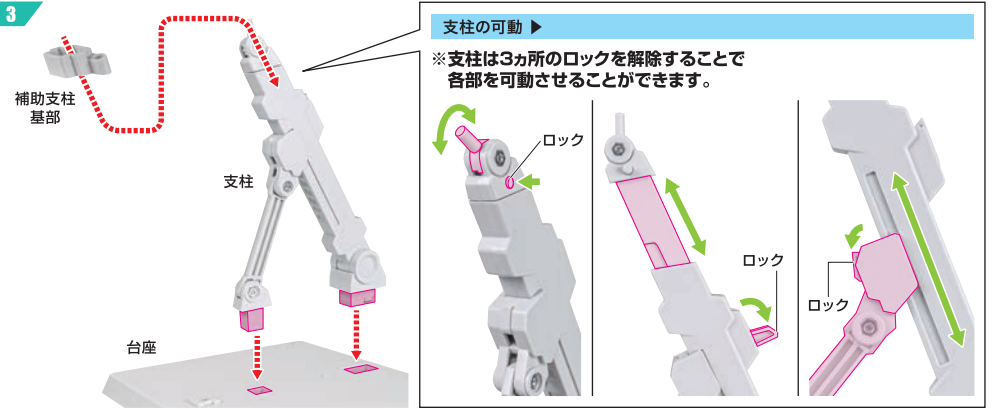

4

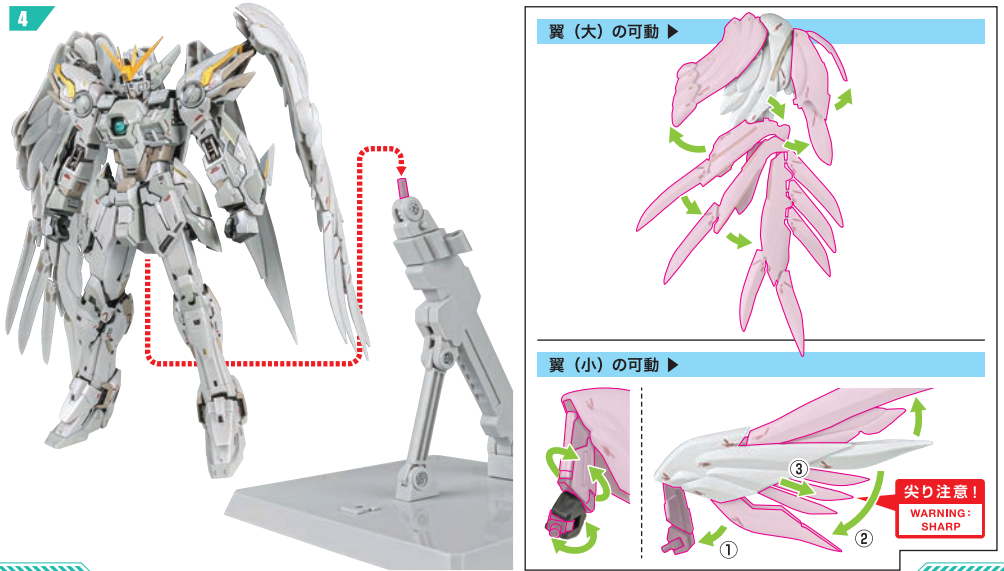

マントの取り付け方

※内蔵のワイヤーで形状を作り、本体に被せてディスプレイすることができます。
バックバックに接続し、付属の「マントストッパー」を付けるとより安定して装着できます。

1

※下記のA・B・Cの位置を目安にマントを被せます。
翼(小)は外しておきます。

※マントを動かしすぎると、
中のワイヤーが破損する恐れがあります。
※手加工のため、仕上がりにバラツキがあります。
※長時間接続し続けると、色が移る恐れがあります。

マント

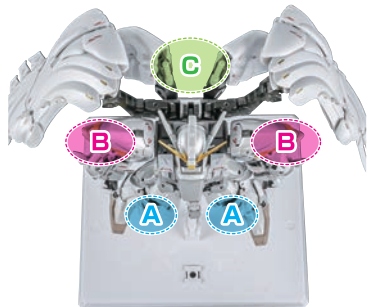
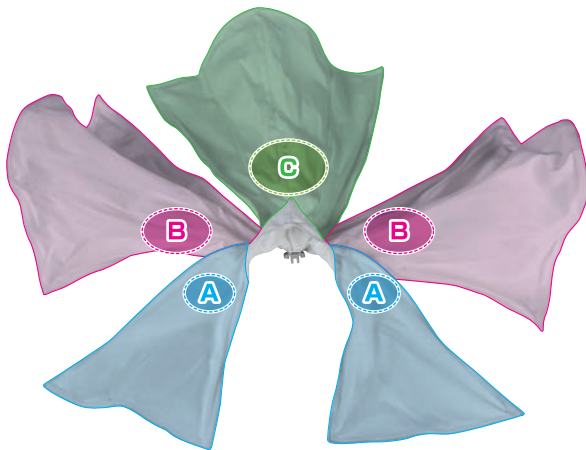

2

※マントの位置を調整し、ジョイントをバックパックに取り付けます。

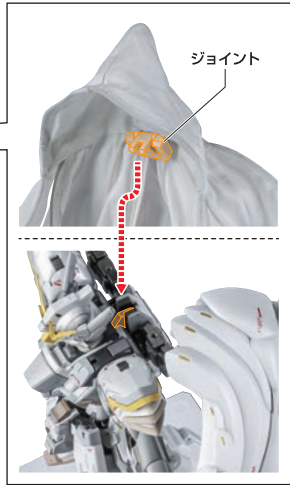

【後側から見た画像】



3

①マントを上げ、ジョイントの凹みにストッパーを引っかけます。

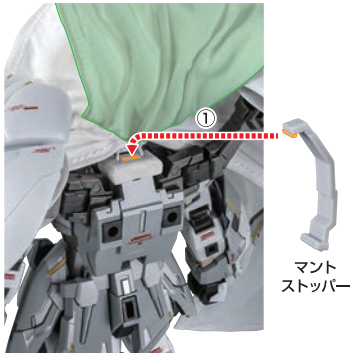

マント
ストッパー

②引っかけた位置を押さえながら、③ストッパー下部を押し込み取り付けます。

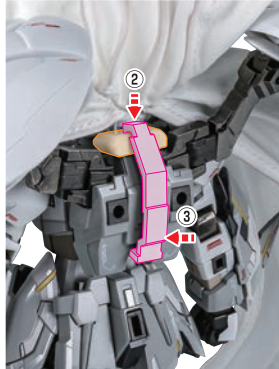

4 ※翼(小)を元の位置に取り付けます。



※画像のようになります。



マントストッパーの取り外し方 ▶

- ①バックパックの固定ジョイントを外し
- ②裏からストッパーを指で押し外してください。

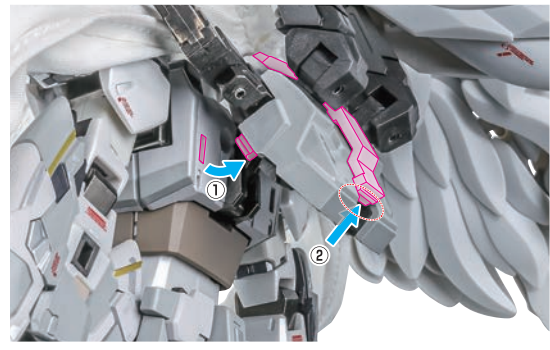

※以降、説明のためマントは外した状態です。

セラフィムユニットの組み立て ▶

1

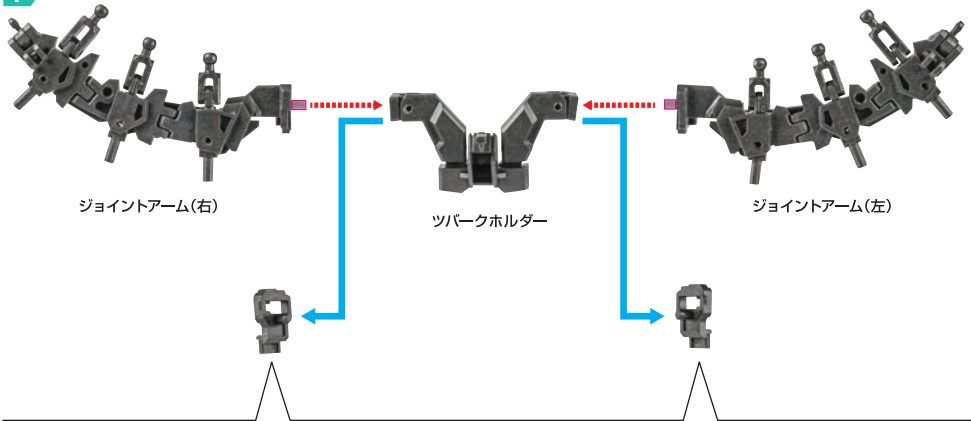

※ドライツバークグリップやノイエツバークを取り付けられます。

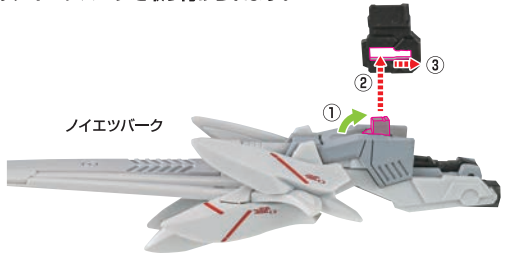
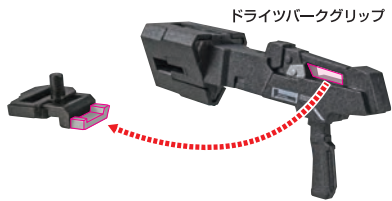

2

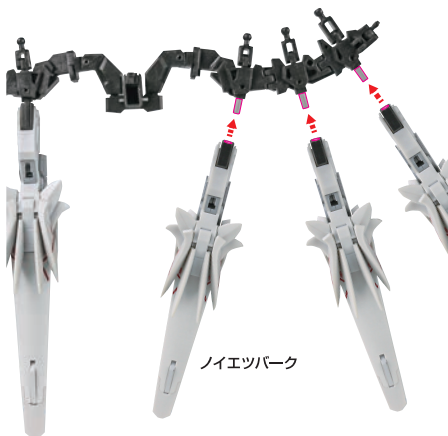

3

※ドライツバークグリップを取り付けられます。

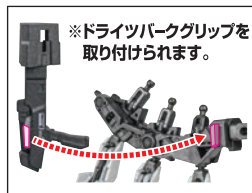

コスレ注意!
WARNING: MAY RUB OFF

※6枚のセラフィム羽は自由に配置することができます。
※着脱の際のコスレに特に注意してください。

4 ※本体はP.6 4の状態です。

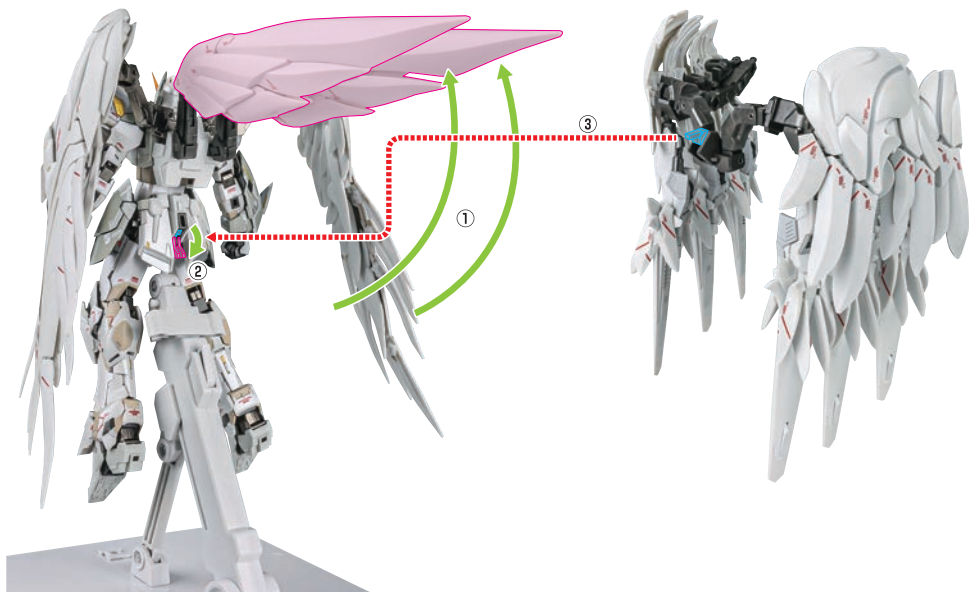

5

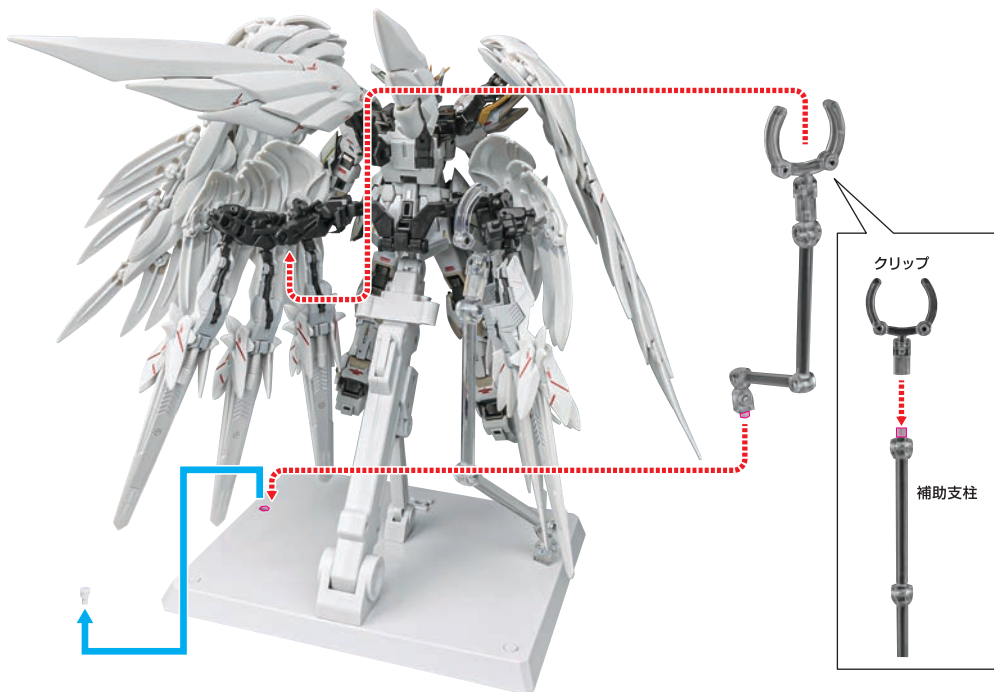

6

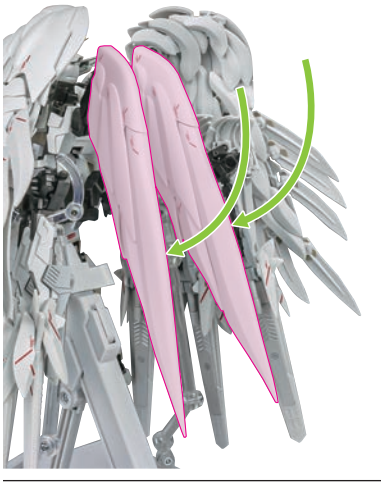

7 完成

※画像のようにディスプレイすることができます。



武器

マシンキャノン ▶



ビームサーベル ▶



ビームサーベル柄

ビームサーベル

手首F

シールド ▶

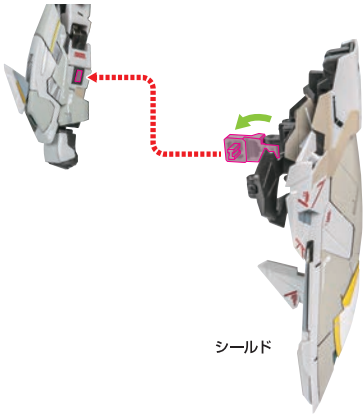

シールド

シールド
ジョイント

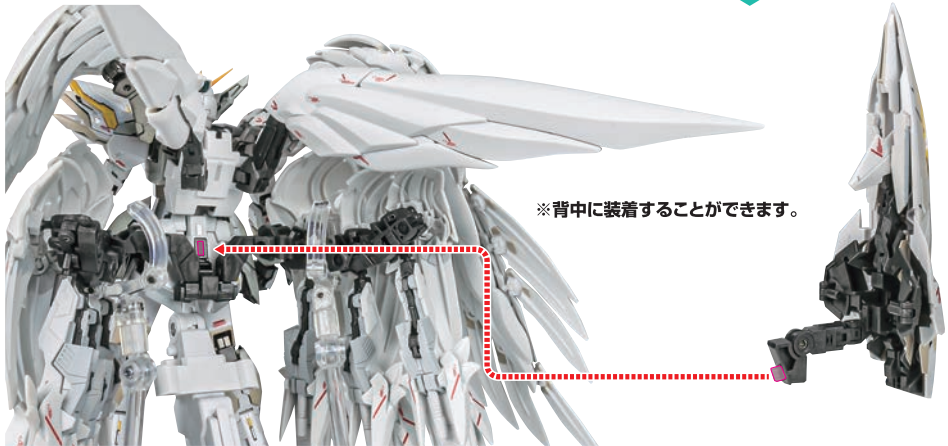

※背中に装着することができます。

ツインバスターライフル ▶

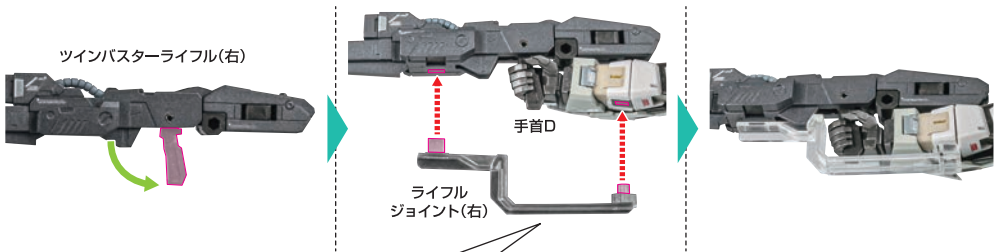

ツインバスターライフル(右)

手首D

ライフル
ジョイント(右)

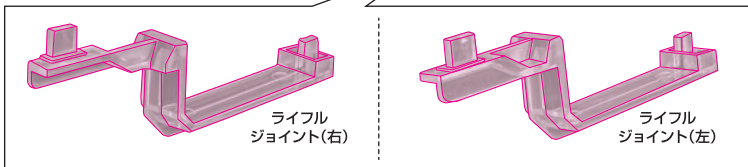

ライフル
ジョイント(右)

ライフル
ジョイント(左)

1

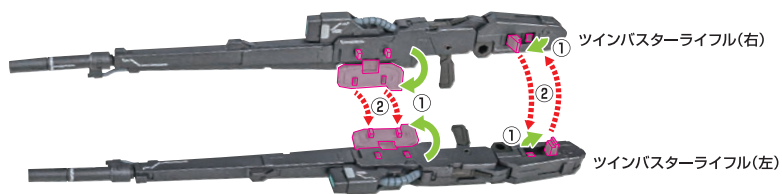

2

手首C



※手首はスナップ
可動します。



※肩を引き出します。

※画像の位置に取り付けます。

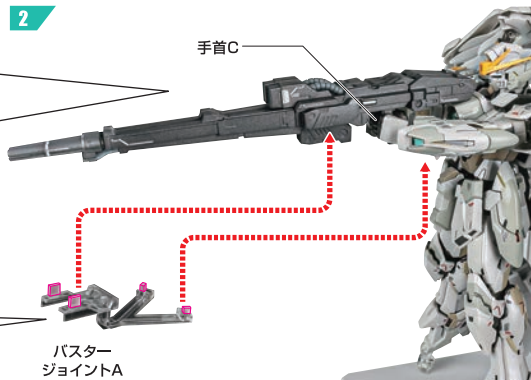

バスター
ジョイントA

※グリップを片方収納し、片手で持たせることもできます。



3 完成



※画像のようにディスプレイ
することができます。

バスタージョイントB ▶

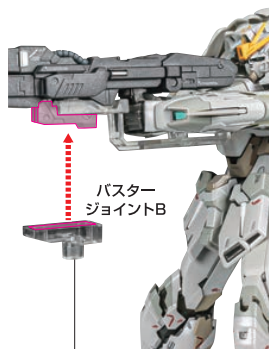

バスター
ジョイントB

※凹部を「魂STAGE」(別売り)に
取り付けて、銃身を乗せます。

ZERO モードへの変形

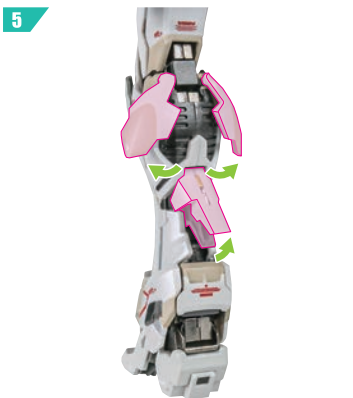
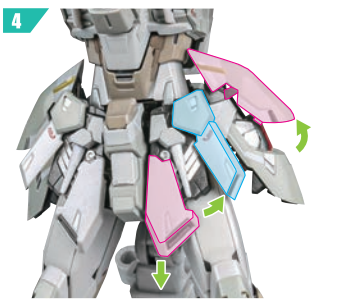
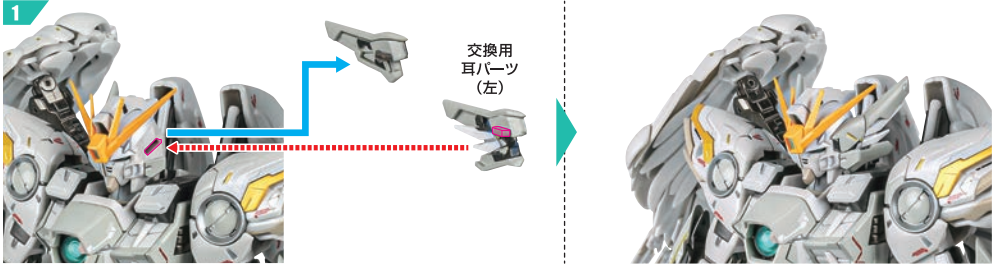

6 完成

※画像のようにディスプレイすることができます。



ノイツパーク ▶

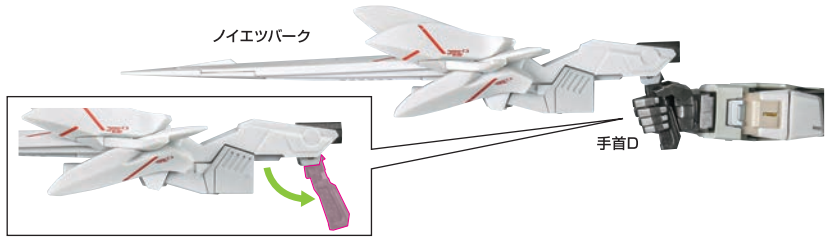

ドライツパーク ▶

1

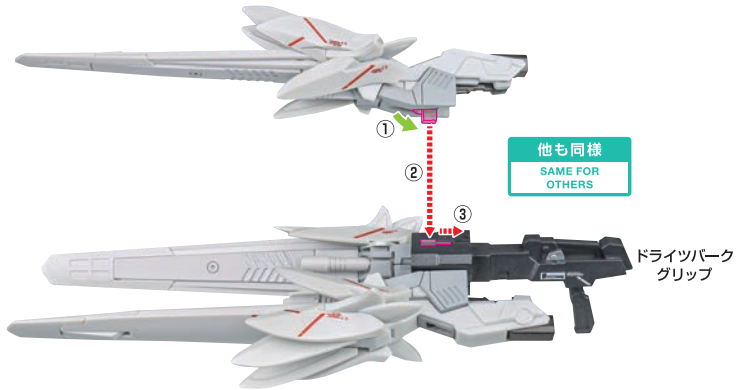

2



3

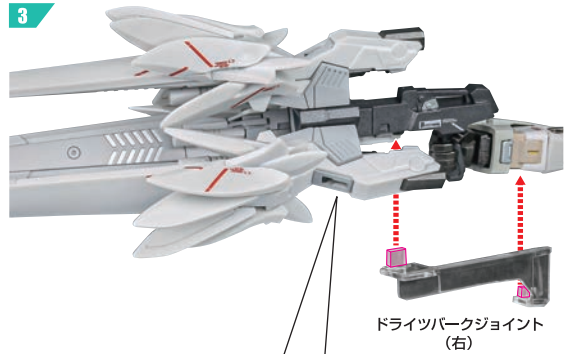

※画像の位置に取り付けます。

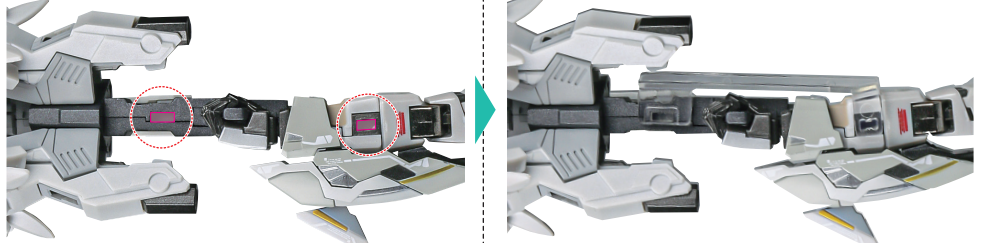

シールドツバーク ▶

1

シールドツバーク
ジョイント
(左)シールドツバーク
ジョイント
(右)

3

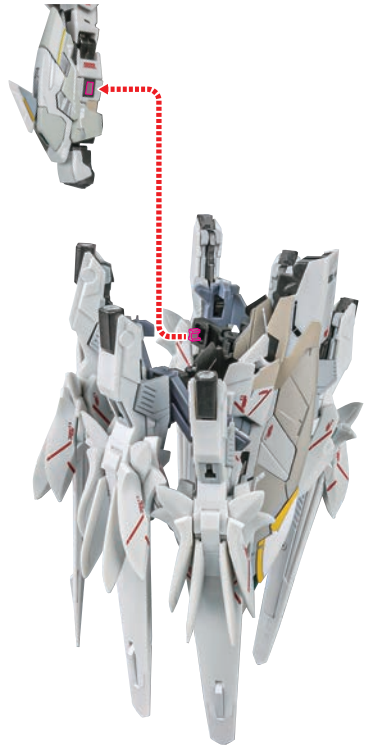

2

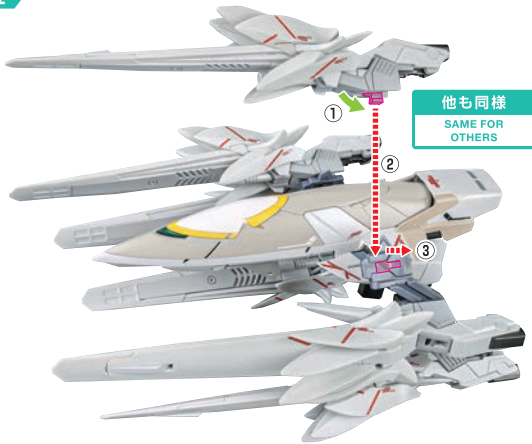
他も同様
SAME FOR
OTHERS

ドライツバーク ×2 (ダブル) ▶

1

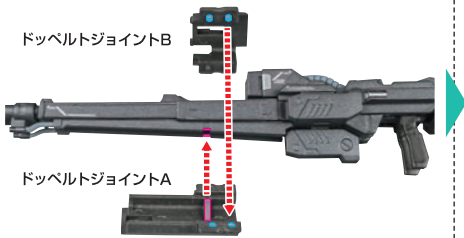
※左右を組み合わせたツインバスターライフルに
ダブルジョイントA・Bを取り付けます。

ダブルジョイントB

ダブルジョイントA

ダブルジョイントD

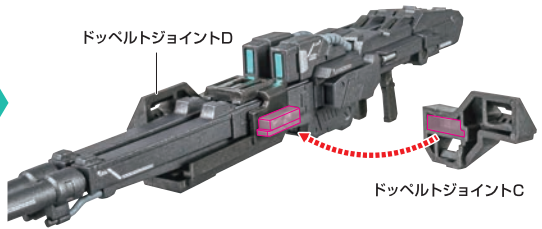

ダブルジョイントC

2

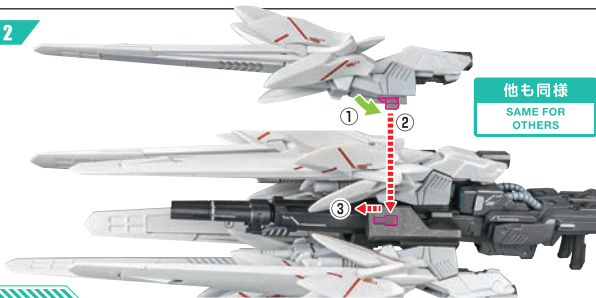
他も同様
SAME FOR
OTHERS※バスタージョイントAで
支えます。

モードロンドへの変形 ※P.12のIの状態から始めます。

1

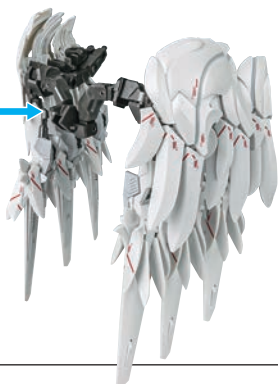
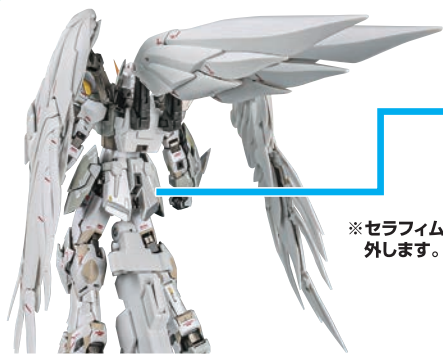

※セラフィムユニットを
外します。

2

※中央部分を
広げます。

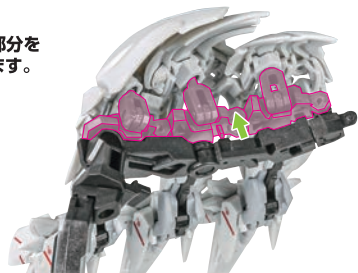

※ロックを
外します。

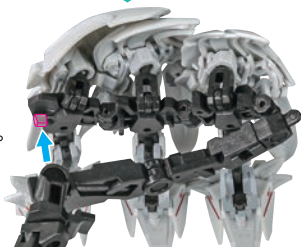

3

※ツインバスターライフルを
持たせます。

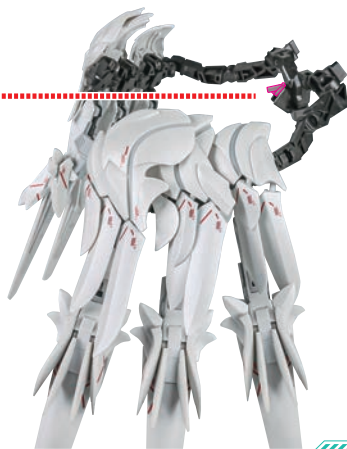

4



※補助支柱で
支えます。



5

完成

※画像のようにディスプレイ
することができます。



モードアンセムへの変形 ※モードロンド完成の状態から始めます。

1

※セラフィムユニットを
外しておきます。

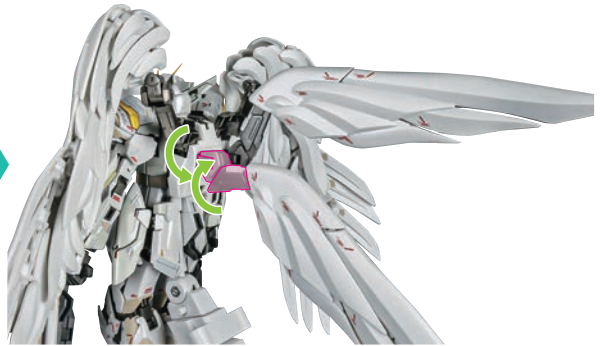

2

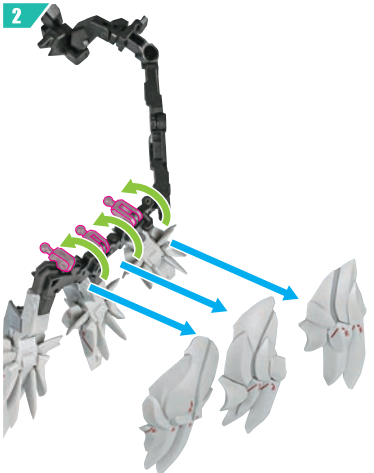

※ロックします。

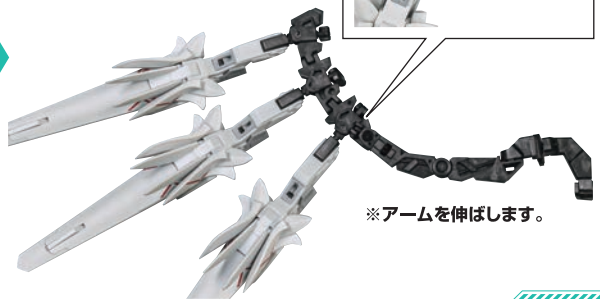

※アームを伸ばします。

3



4

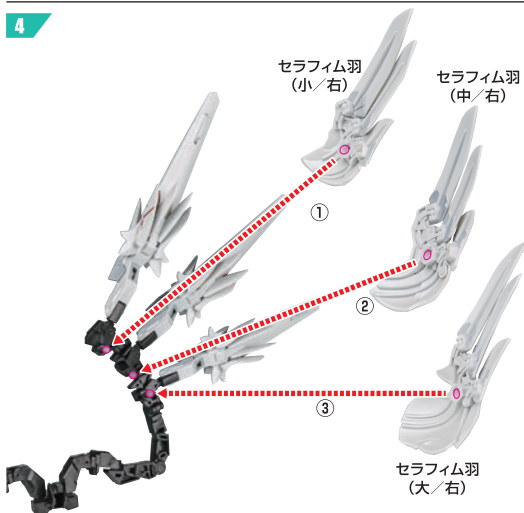

5

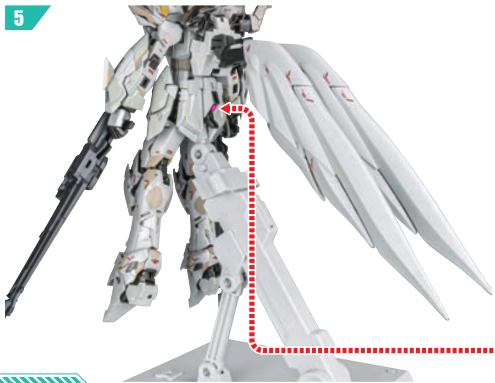

6

※画像の凹部に取り付けます。

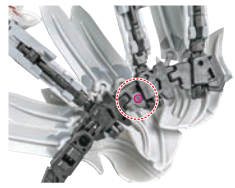
アーム
サポート

※画像の凹部に取り付けます。

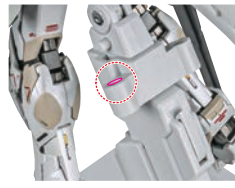

7

完成 ※画像のようにディスプレイすることができます。



ネオバード形態への変形 ※モードアンセム完成の状態から始めます。

※操作性を上げる場合セラフィムユニット、ディスプレイジョイントA、ツインバスターライフルを外しておきます。

1

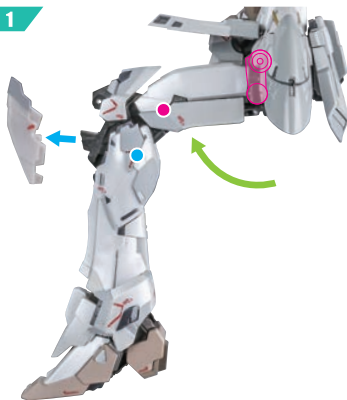

※外して上げます。



3

※アングルガード後部を
起こしてから、両側面
を持って回します。

2

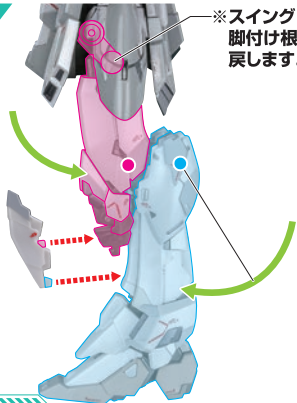
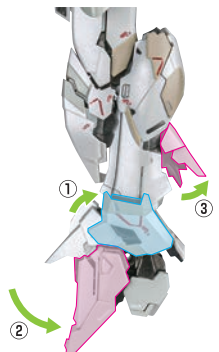
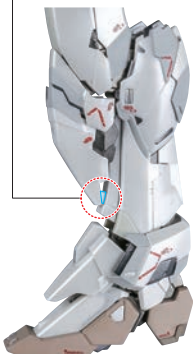
※スイングした
脚付け根を
戻します。※膝アーモアの凸部を
脛下の凹部に取り付けます。

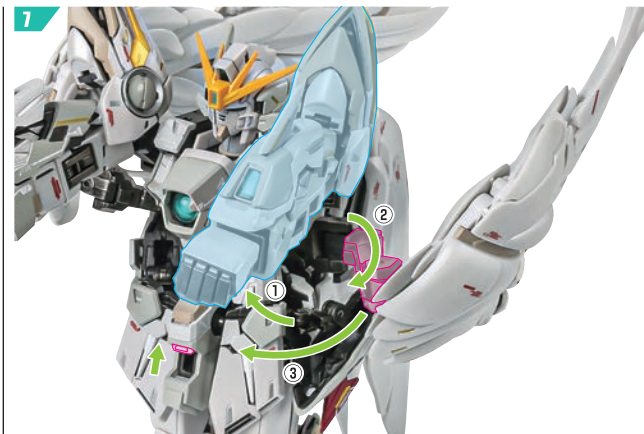
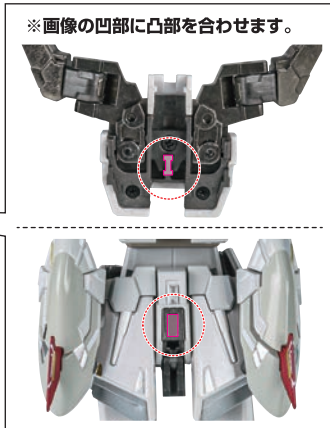
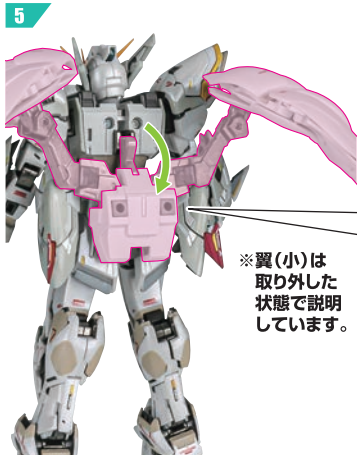
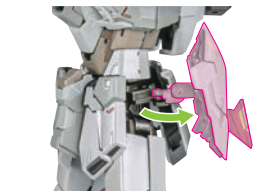
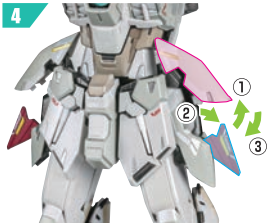

※腕を上げて、翼(大)を前面に回し、再度腕を戻します。

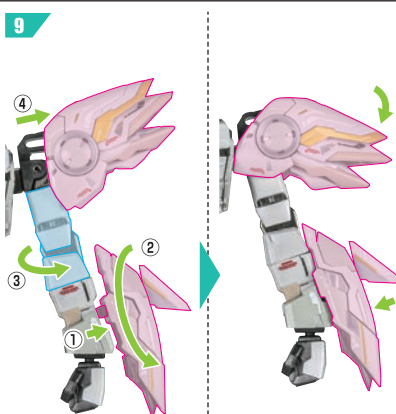
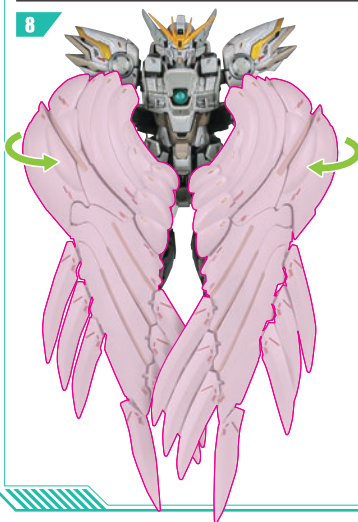

※肘関節は画像の位置になります。

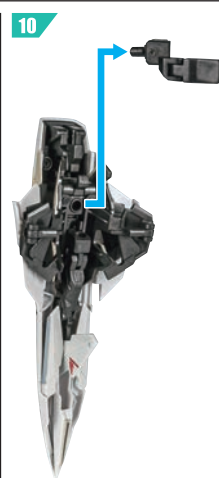

11

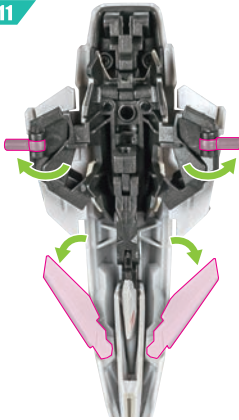

12

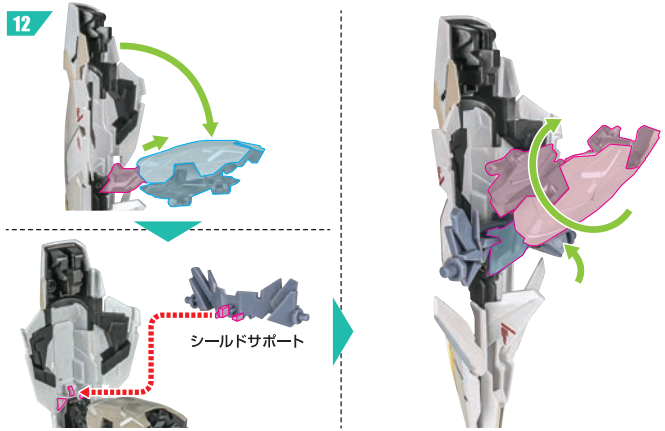

13

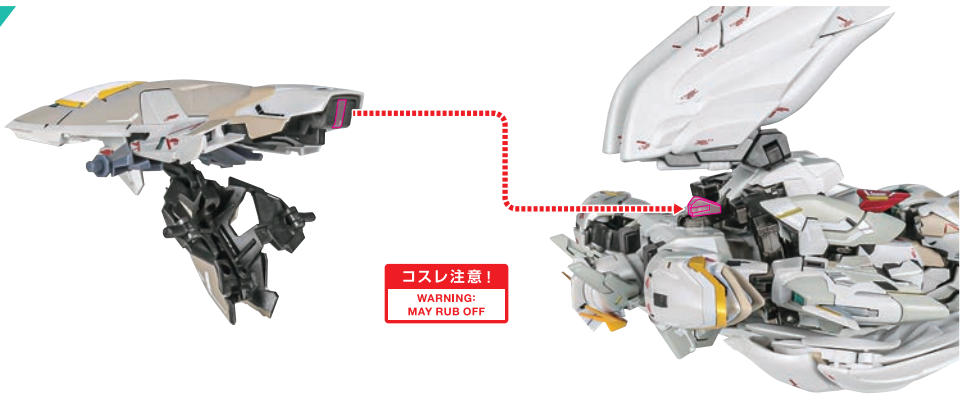

14

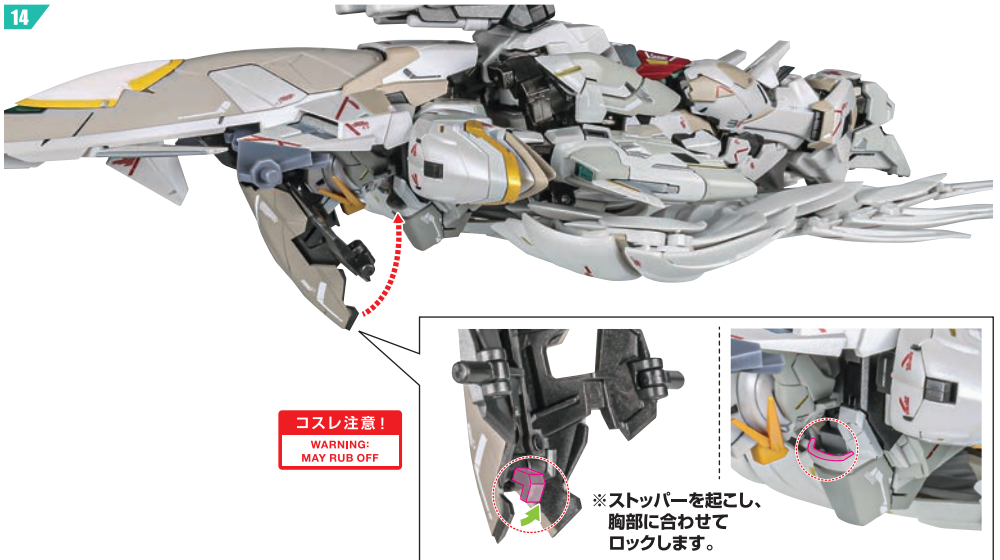

15

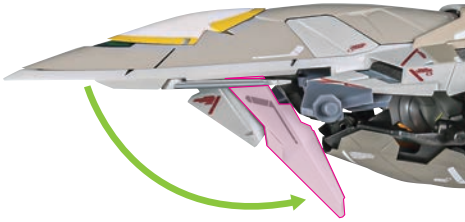

16



ライフルサポート



※上下をひっくり返します。

17

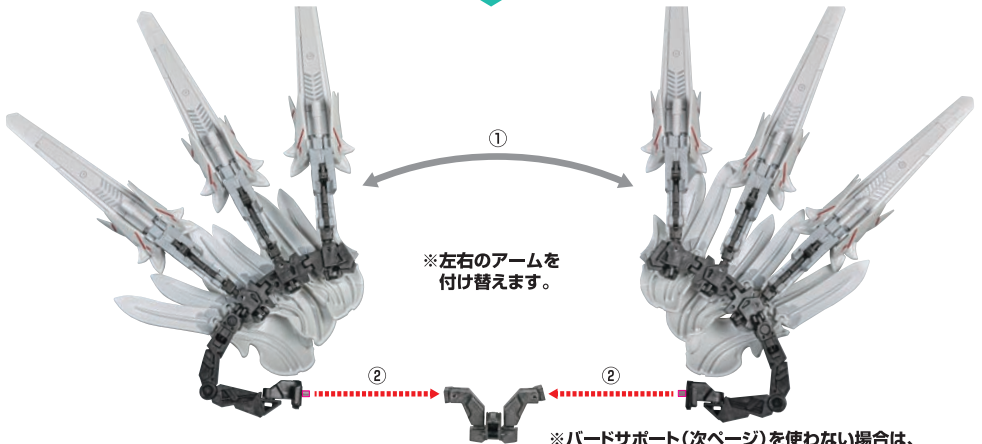
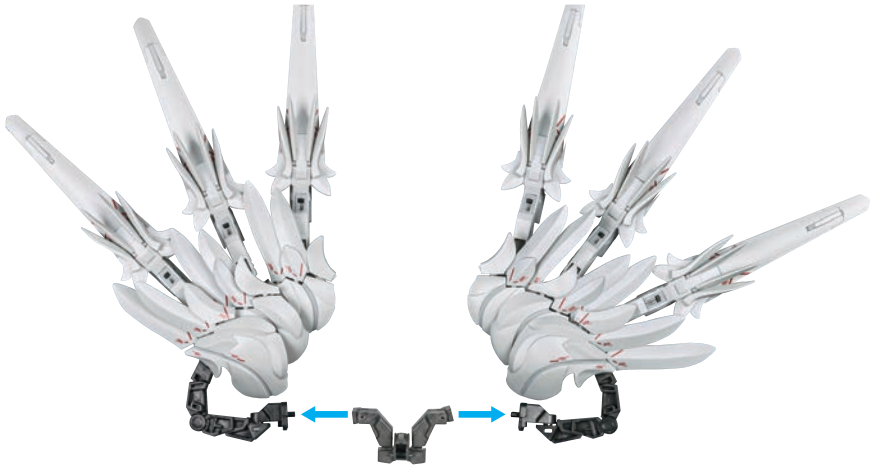
※左右のアームを
付け替えます。※バードサポート(次ページ)を使わない場合は、
左右を入れ替えずに変形できます。

18

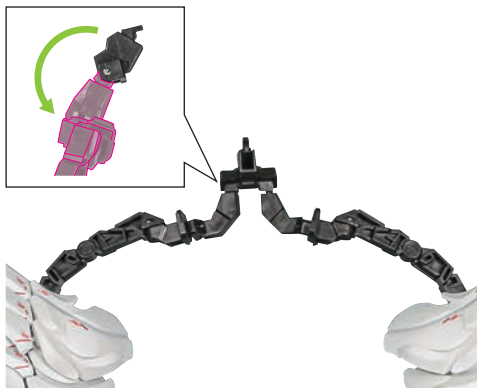

19

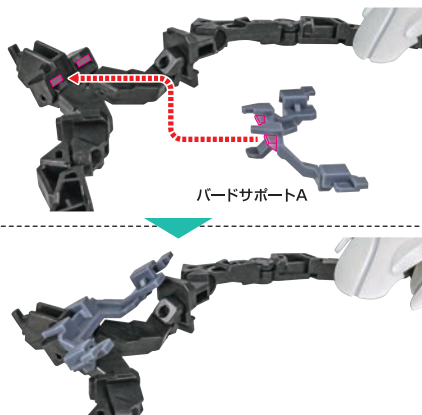

20

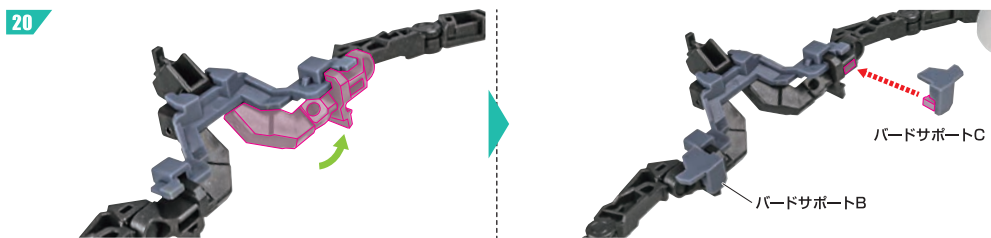

21

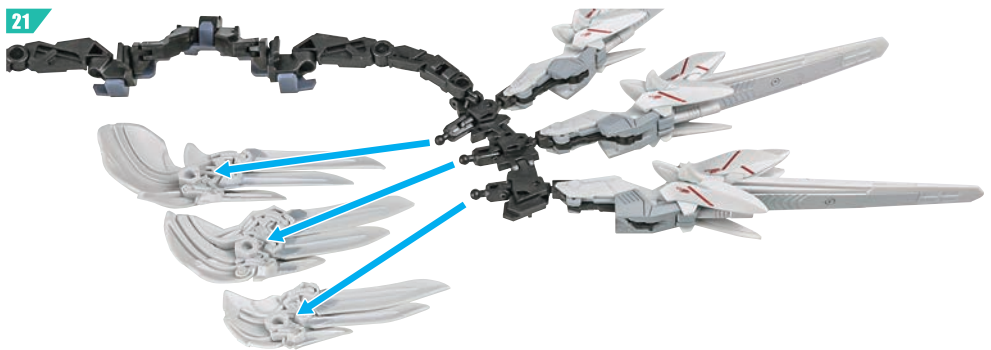

22

- ①アームを曲げてから
- ②たたみます。

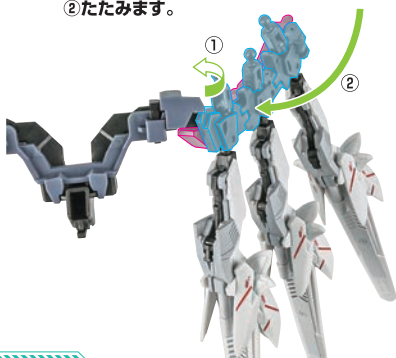

※再度アームを伸ばすと、サポートがはまります。

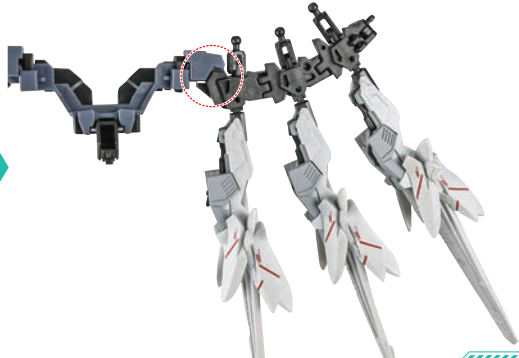

23

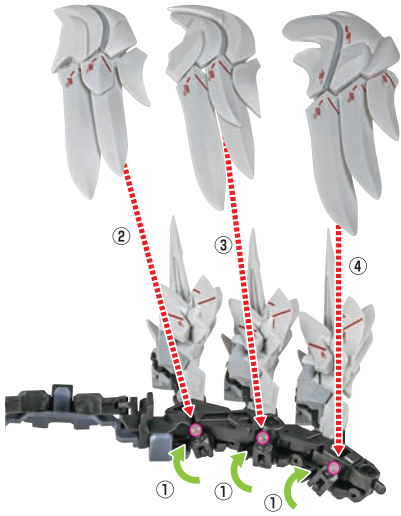

24

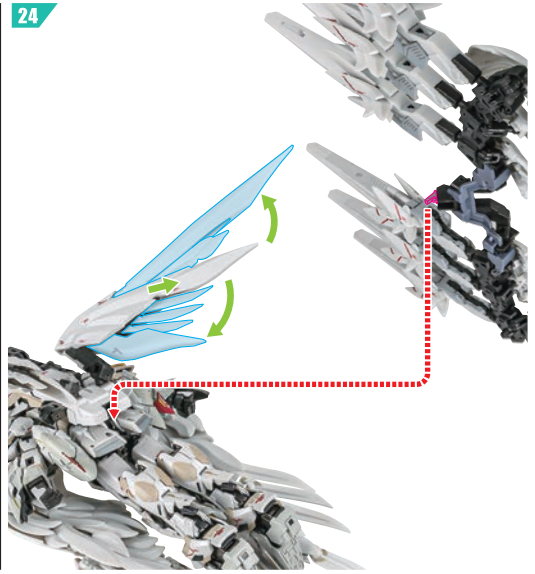

25

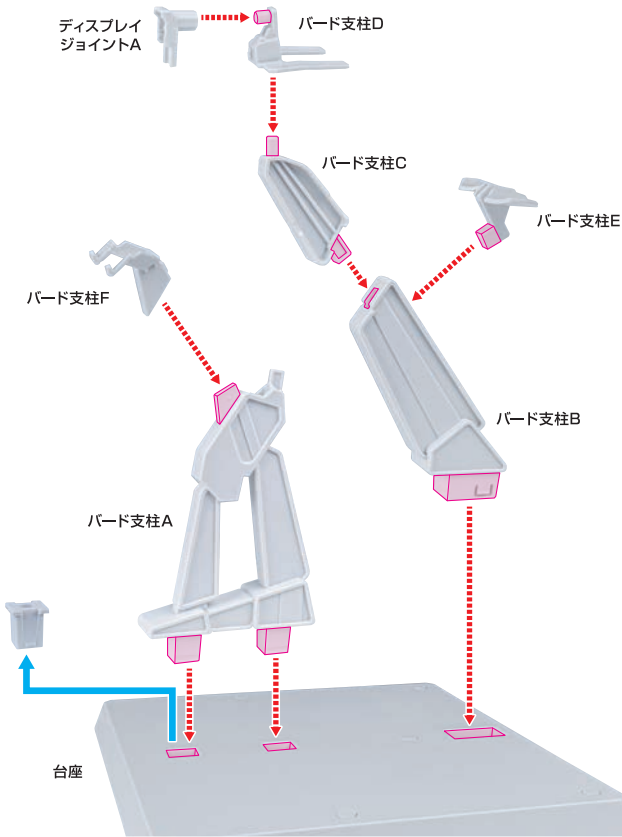

26



※画像の位置に取り付けます。

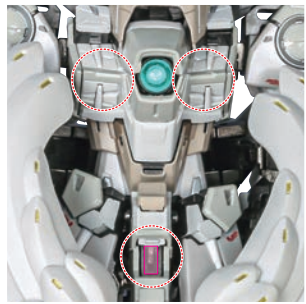

※画像の位置に取り付けます。

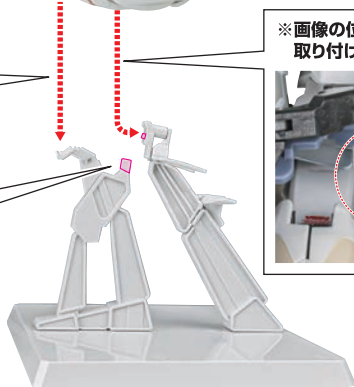
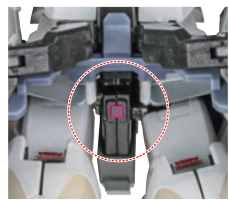

27 完成

※画像のようにディスプレイ
することができます。



GUNDAM FIX
FIGURATION
METAL COMPOSITE
#1036 WING GUNDAM ZERO CLOAKED CUSTOM