

METALBUILD

BANDAI NAMCO

取扱説明書



EVANGELION PRODUCTION MODEL-02 30th with the spear of Cassius

メタルビルド エヴァンゲリオン2号機 30th with the spear of Cassius

©khara

※本書の画像と商品とは多少異なりますので、ご了承ください。



セット内容

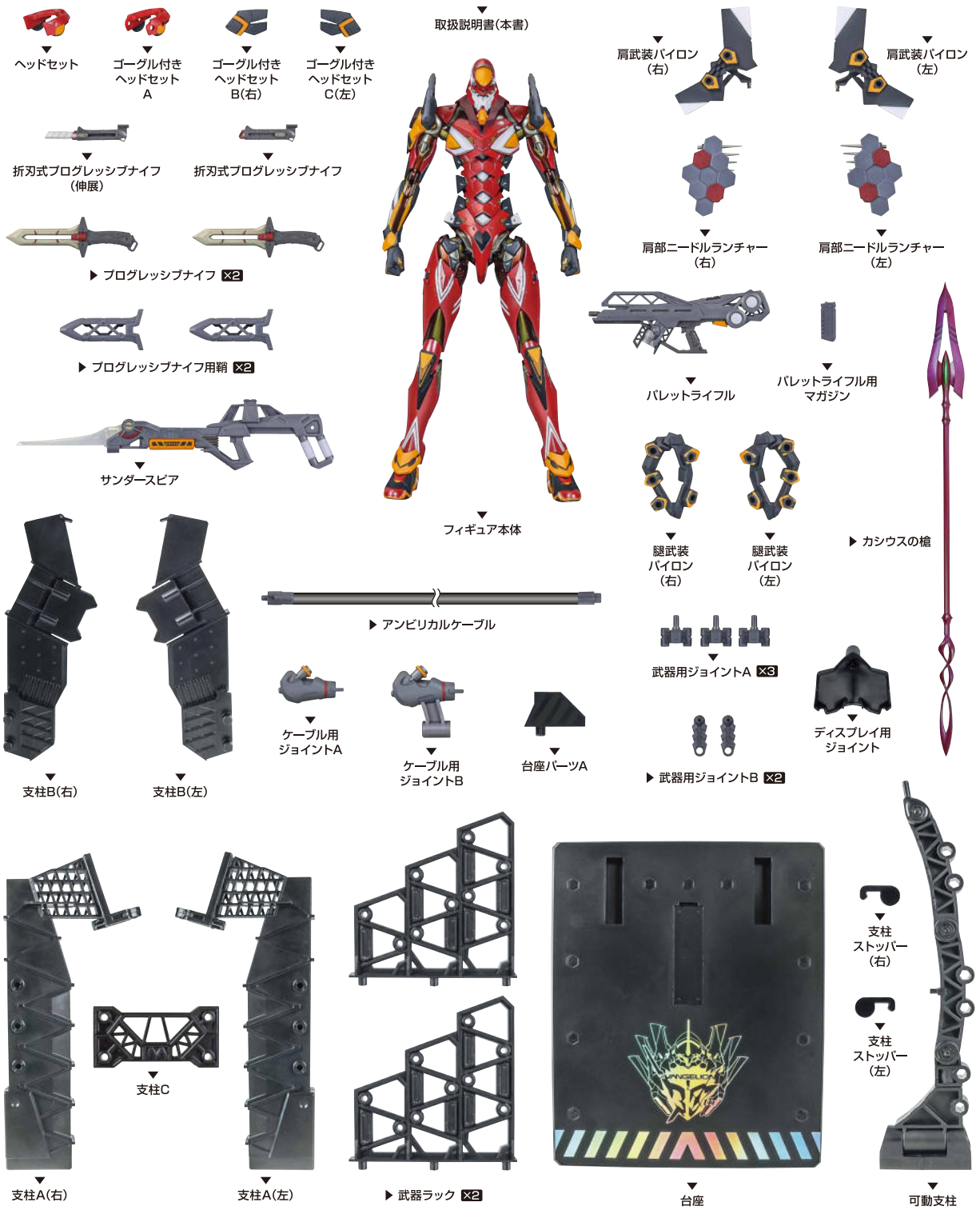

本体手首

交換用手首(※本体握り手首と交換することができます。)



※ 本書の画像には一部従来品を使用しています。実際の商品とは、多少異なりますのでご了承ください。



注意

お買い上げのお客様へ 必ずお読みください。

- 本商品の対象年齢は15才以上です。対象年齢未満のお子様には絶対に与えないでください。
- 小さな部品がありますので、小さなお子様が悪く飲み込まないように注意してください。窒息などの危険があります。
- 尖った部分や鋭い部分がありますので、取扱や保管場所に注意してください。思わぬケガをするおそれがあります。
- 可動部の隙間には指などを入れないでください。はさまれてケガをするおそれがあります。

《使用上の注意》

- 本商品は精密に作られています。無理な力を加えたり、落としたりすると破損するおそれがあります。
- 関節部分を曲げたり回転させたりする時に、無理に動かすと彩色がはがれるおそれがありますので注意してください。
- 本商品は樹脂製のソファやシート、タイルなどの上に置かないでください。長時間接触していると色が移る場合があります。

矢印一覧 / Arrow List

🔴 取り付けます。Attachable

🔵 取り外します。Removable

🟢 可動します。Movable

■取扱説明書の画像と商品とは、多少異なりますのでご了承ください。

ディスプレイサポートには別売りの魂STAGEを!↓

https://tamashiiweb.com/special/t_stage/



注意 CAUTION

- ※本商品は全体に彩色を施しております。組み立て～操作の際に色が移ったりキズがつくおそれがありますので取扱には十分注意してください。
- ※ All parts of this product have been painted. Please take thorough care when handling the product as there is a risk of scratching the product when assembling and operating it.

本体の組み立て方

1



2

※画像の凹部に差し込みます。



※画像のようになります。



本体の可動

頭部装甲の開閉



※干渉に注意してください。



※のどほとけパーツが外れた場合は画像のように付け直します。

※画像の凹部に取り付けます。



のどほとけパーツ

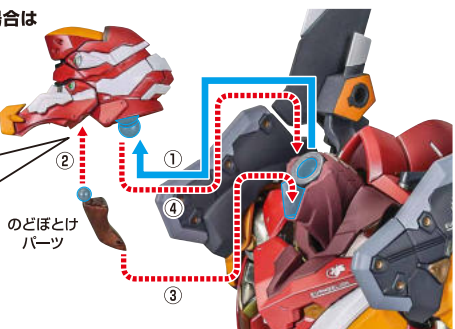

肩部の可動

※肩は前方に可動します。



腕部の可動



※肩アーマーが肩武装パイロンへ干渉するのを避けながら腕を動かします。

コスレ注意!
WARNING: MAY RUB OFF



※肩と腕の干渉に注意してください。

コスレ注意!
WARNING: MAY RUB OFF

脚部の可動

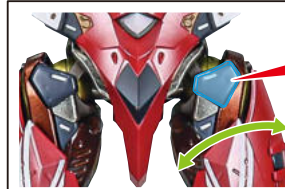

コスレ注意!
WARNING: MAY RUB OFF

※太腿を動かす際は、干渉に注意しながら動かしてください。

※脚を深く曲げると、運動してひざ裏がへこみます。

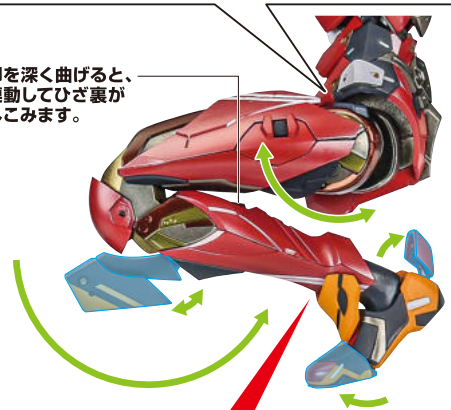

コスレ注意!
WARNING: MAY RUB OFF

腰・腹部の可動

※前屈することができます。



コスレ注意!
WARNING: MAY RUB OFF

※腹を少しひねることができます。
※脇腹・背中パーツの干渉に注意してください。



コスレ注意!
WARNING: MAY RUB OFF

※脇腹パーツが外れた場合はもとのように付け直してください。

紛失注意!
DO NOT MISPLACE

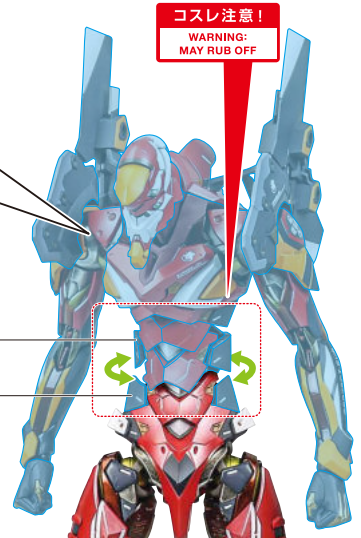

コスレ注意!
WARNING: MAY RUB OFF



武器

ヘッドセット/ゴーグル付きヘッドセット

※ヘッドセットを着用時は、頭部装甲の開閉はできません。



パレットライフル

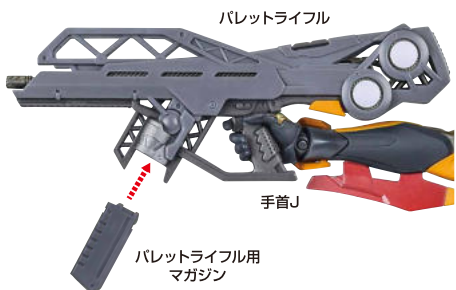

サンダースピア

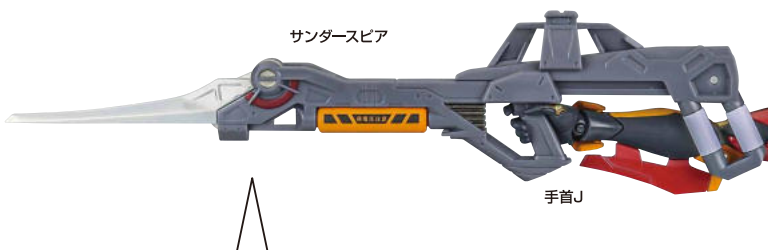

※電池パーツは取り外せます。

※収納形態へ変形できます。

※干渉に注意してください。

コスレ注意!
WARNING:MAY RUB OFF

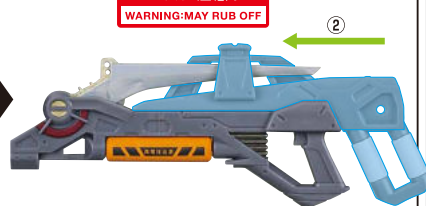
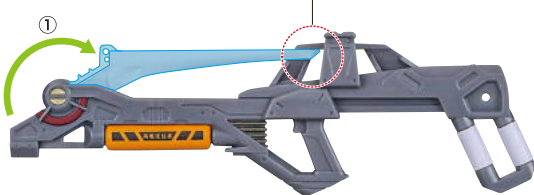

折刃式プログレッシブナイフ(伸展)

折刃式
プログレッシブナイフ
(伸展)

手首H

プログレッシブナイフ

プログレッシブナイフ用鞘

プログレッシブナイフ

手首H

肩部ニードルランチャー

破損に注意!
WARNING:
DELICATE

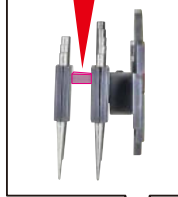

カシウスの槍

尖り注意!
WARNING: SHARP

カシウスの槍



注意 ※長時間持たせると、指が変形したり
彩色が移るおそれがあります。
(手首K・Nも同様)

武器のマウント

腿武装パイロン

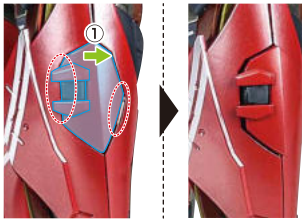

①画像の位置にツメをかけ、
少し浮かせます。

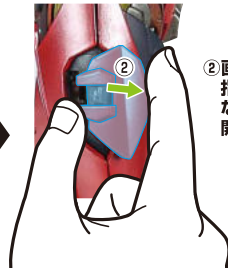

②画像のように
指で挟み
ながら後方へ
開きます。



※L/Rの刻印が
あります。

腿武装パイロン
(左)

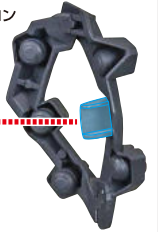

②

右脚

武器用
ジョイント
A

選択して取付
CHOOSE AND
ATTACH

折り式
プログレッシブナイフ



左脚

選択して取付
CHOOSE AND
ATTACH

③

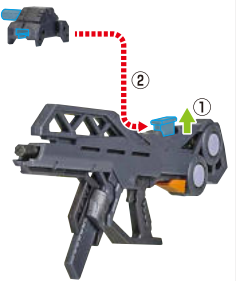

肩武装パイロンへのマウント

プログレッシブナイフ
+
プログレッシブナイフ用鞘



※武器用ジョイントBの凸部は、丸印の各凹部に取り付けることができます。

※武器用ジョイントBに、武器用ジョイントAを
取り付けることができます。

武器用
ジョイント
B



ディスプレイ1

可動支柱

※台座中央のフタを取り外して、可動支柱を取り付けることができます。

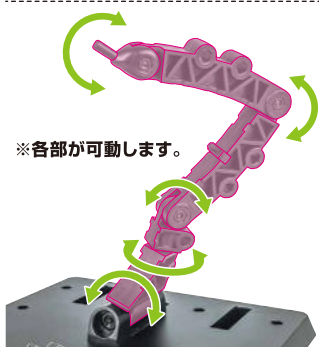
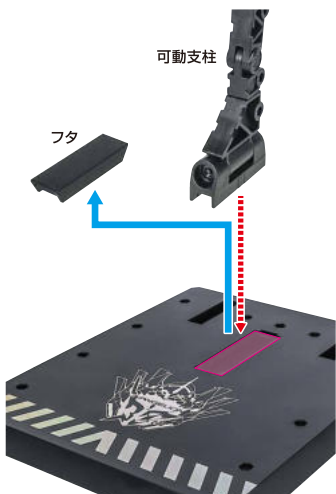

※各部分が可動します。

武器ラック

穴ふさぎパーツ

※穴ふさぎパーツは、画像の凹部(丸穴)に付け替えます。

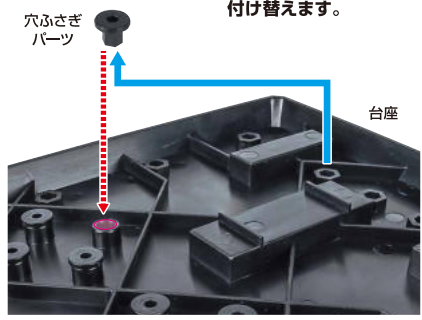

1

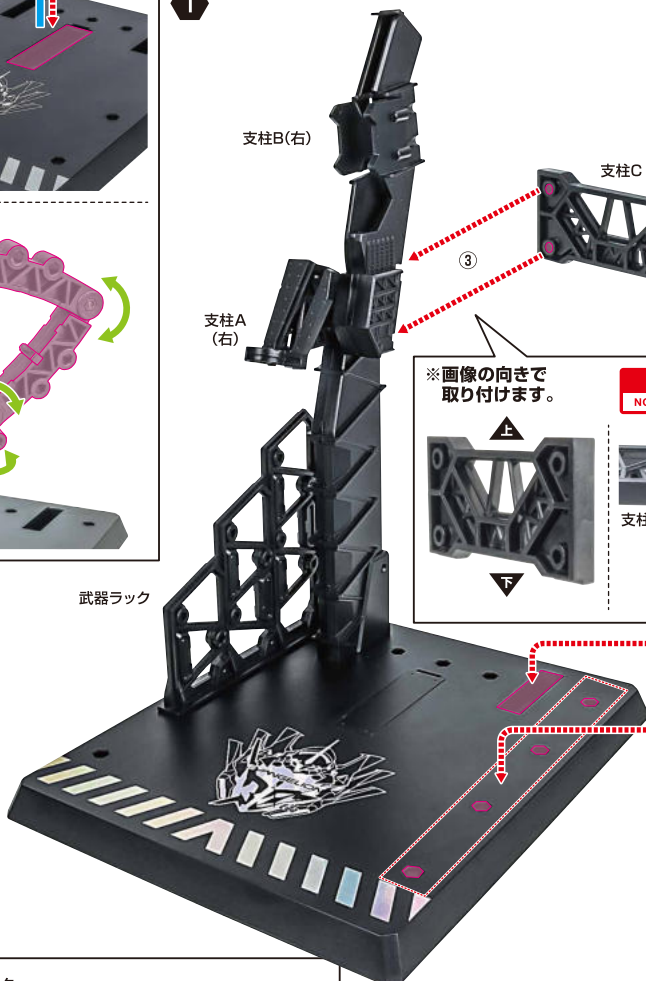

支柱B(左)

支柱A(左)

支柱B(右)

支柱A(右)

支柱C

※画像の向きで取り付けます。

向きに注意!
NOTE THE DIRECTION

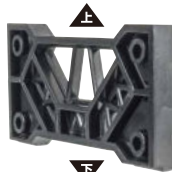

支柱C

支柱B(右)

武器ラック

選択して取付
CHOOSE AND ATTACH

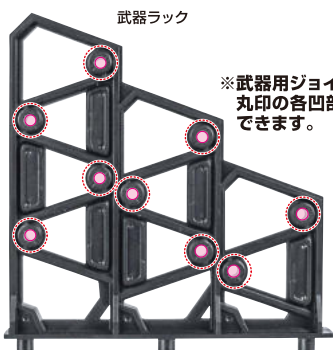

武器ラック

※武器用ジョイントA/Bの凸部は丸印の各凹部に取り付けることができます。

他も同様

SAME FOR OTHERS



※サンダースピアは収納形態にしておきます。

※肩部ニードルランチャーを武器ラックに取り付ける際は、武器用ジョイントBを使用して取り付けます。

肩部ニードルランチャー(右)

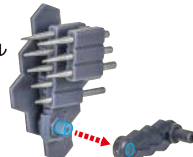

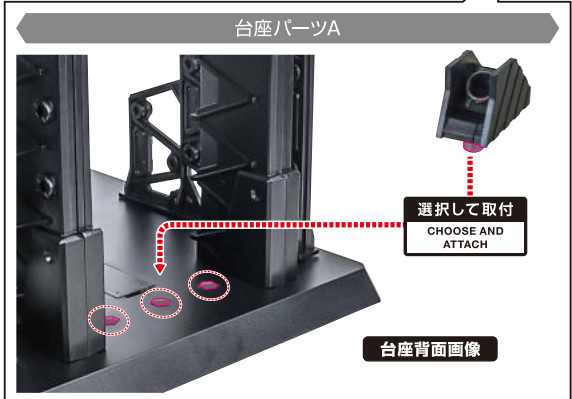
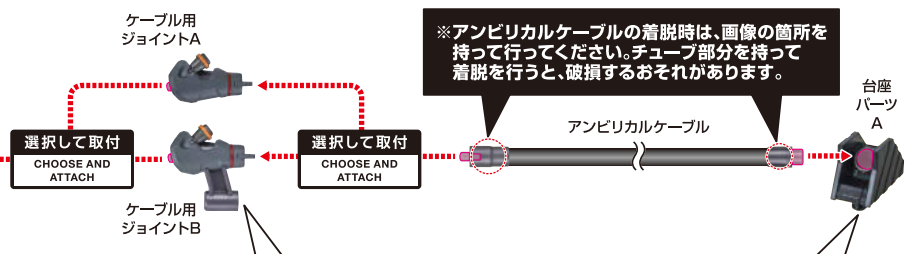

※画像のようになります。

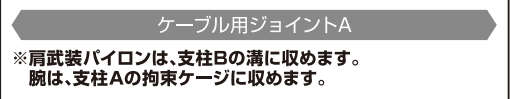

コスレ注意!
WARNING:
MAY RUB OFF

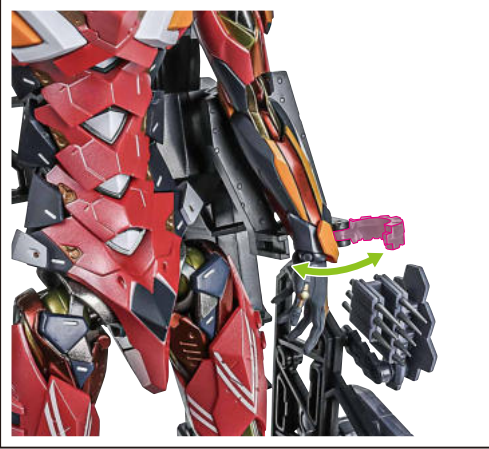

ディスプレイ2

1

※可動支柱を後ろに反らせて、先端をいっぱい下げます。



2

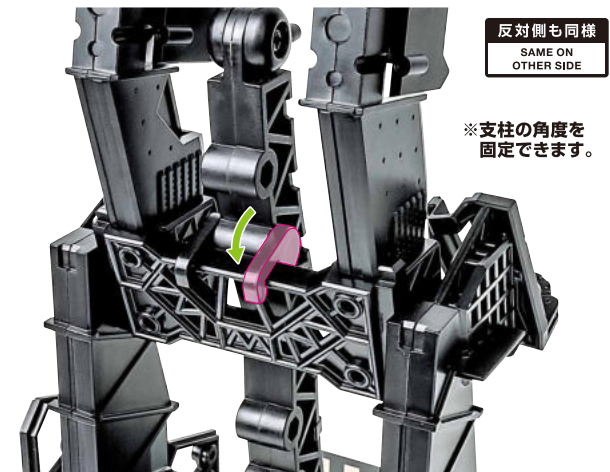
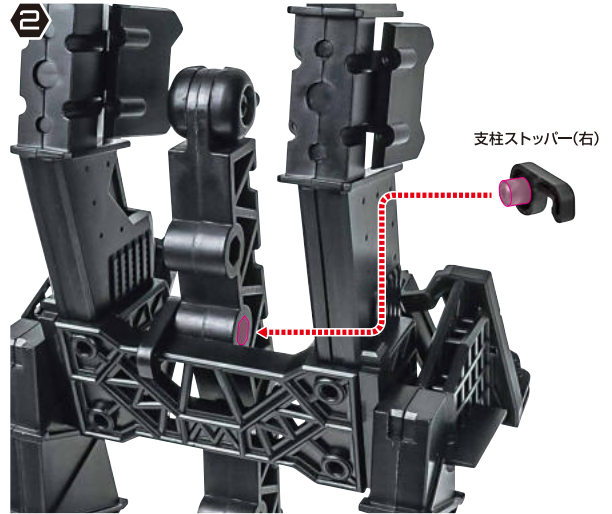

3



ディスプレイ用ジョイント



※画像のようになります。

落下注意！
WARNING: FALL

