

SOUL OF CHOGOKIN
超合金魂

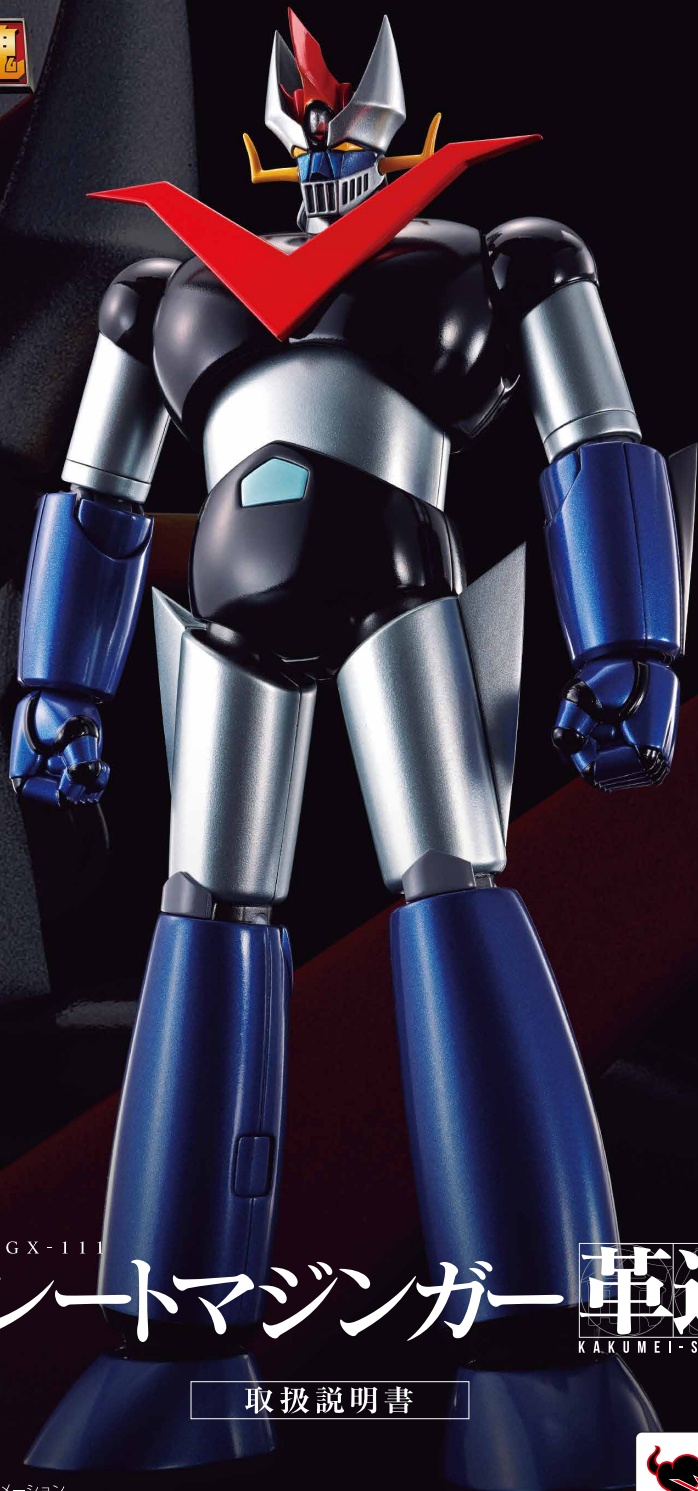

超合金魂 GX-111

グレートマジンガー

革進
KAKUMEI-SHINKA

取扱説明書

グレート
マジンガー

©ダイナミック企画・東映アニメーション

●本書の画像・イラストと実際の商品とは多少異なりますので、予めご了承ください。※画像はイメージです。



セット内容

●取扱説明書(本書)

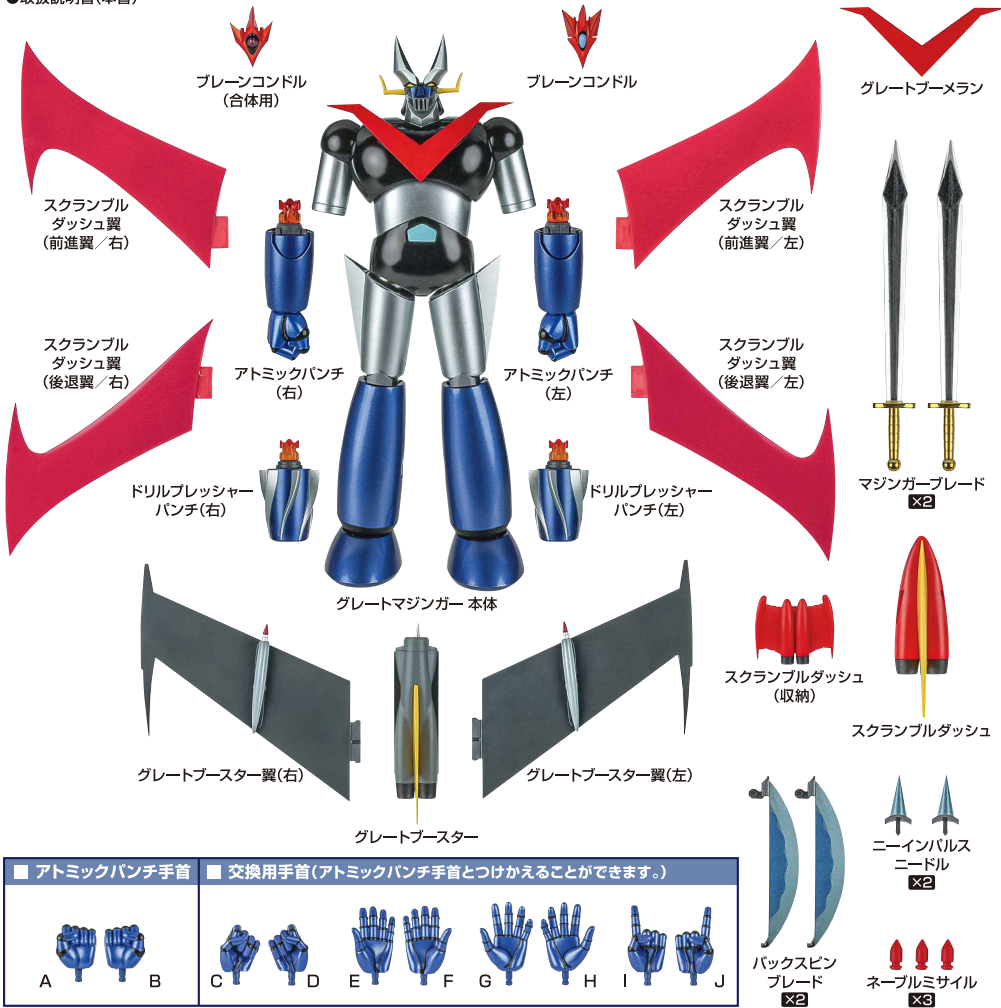

| | | | | | | | | | |
|--------------|--|-----------------------------------|--|--|--|--|--|--|--|
| ■ アトミックパンチ手首 | | ■ 交換用手首(アトミックパンチ手首とつけかえることができます。) | | | | | | | |
| | | | | | | | | | |

※ 本書の画像には試作品を使用しています。実際の商品とは、多少異なりますのでご了承ください。

⚠ 注意 お買い上げのお客様へ 必ずお読みください。

- 本商品の対象年齢は15才以上です。対象年齢未満のお子様には絶対に与えないでください。
- 小さな部品があります。お子様の手の届かないところに保管してください。窒息などの危険があります。
- 尖った部分や鋭い部分、危険な隙間がありますので、取扱や保管場所に注意してください。思わぬケガをする恐れがあります。

《使用上の注意》

- 本商品は精密に作られています。無理な力を加えたり、落としたりすると破損する恐れがあります。
- 本商品を樹脂製のソファやシート、タイルなどの上に置かないでください。長時間接触していると色がる場合があります。

| | | | |
|--------------------|-----------------------|----------------------|------------------|
| 矢印一覧 Arrow List | 取り付けます。 Attachable | 取り外します。 Removable | 動きます。 Movable |
|--------------------|-----------------------|----------------------|------------------|

■ 取扱説明書の画像と商品とは、多少異なりますのでご了承ください。

ディスプレイサポートには別売りの魂STAGEを!⇒

https://tamashiiweb.com/special/t_stage/



注意

CAUTION

※ 本商品は全体に彩色を施しております。組み立て～操作の際にキズがつくおそれがありますので取扱には十分注意してください。

※ All parts of this product have been painted. Please take thorough care when handling the product as there is a risk of scratching the product when assembling and operating it.

▶ ファイヤーオン

ブレンコンドル
(合体用)

ブレンコンドル

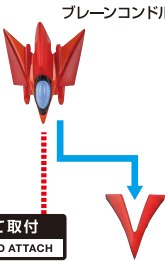

※ブレンコンドル
(合体用)は、
底部のレバー操作で
球体コクピットを
回転させて、
合体します。

選択して取付
CHOOSE AND ATTACH

グレートマジンガー
本体

尖り注意！
WARNING:
SHARP

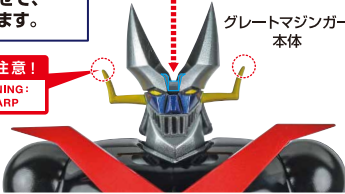

▶ アトミックパンチ

尖り注意！
WARNING:
SHARP

アトミックパンチ
(左)



突起

取付形状を合わせる
MATCH
MOUNTING SHAPE

※噴射炎の凹部と腕の突起の位置を
合わせて取り付けます。

破損に注意！
WARNING:
DELICATE

凹部



※肩の後ろを押すと
発射します。
(腕の可動時に
誤って発射しない
ように注意。)



▶ ドリルプレッシャーパンチ

※アトミックパンチ同様、
肩の後ろを押すと発射します。
(腕の可動時に誤って
発射しないように注意。)

ドリルプレッシャーパンチ
(左)

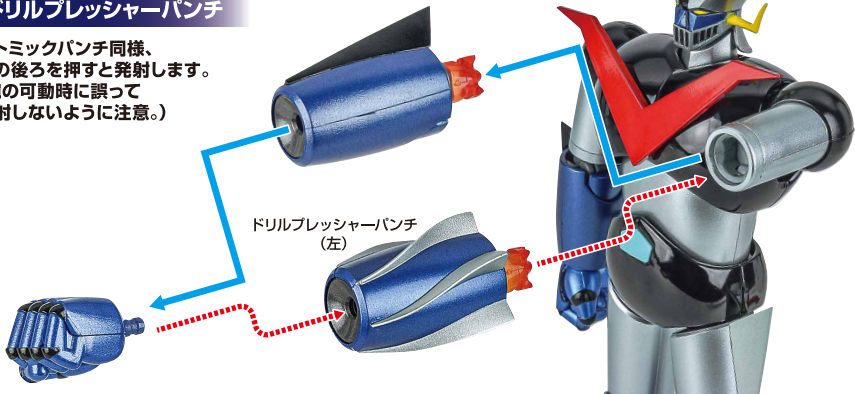

▶ 本体の可動

肩

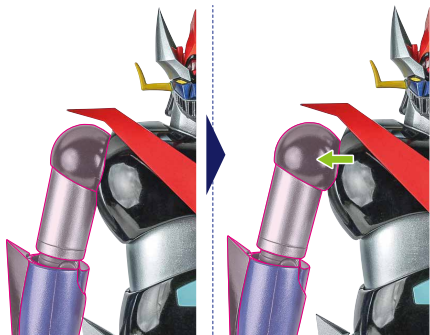

腹部



手首

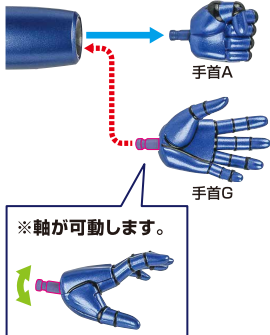

脚部

※脚は2重に伸びます。

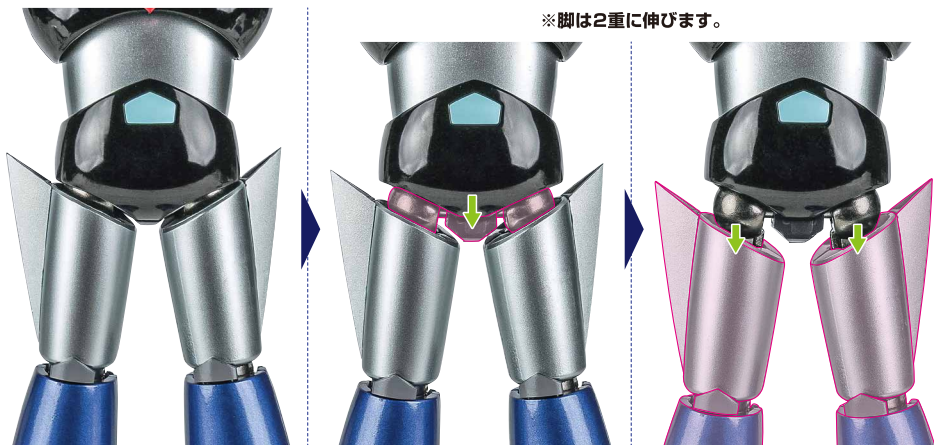

※脚を曲げると膝裏がへこみます。

コスレ注意!
WARNING:MAY RUB OFF

※大きく上げることができます。



※腿を90度ひねると



▶ ネーブルミサイル



※背中ボタンで本体カバーが飛び出します。
→ミサイルを装填。
→発射出来ます。

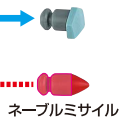
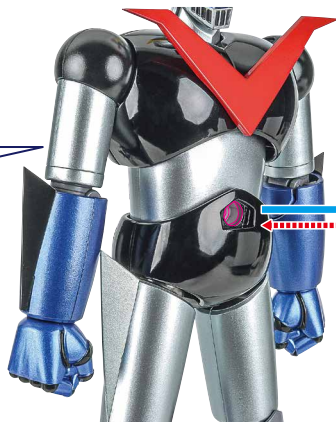

ネーブルミサイル

紛失注意!

DO NOT MISPLACE

▶ グレートブーメラン

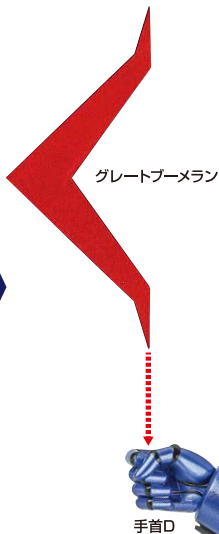
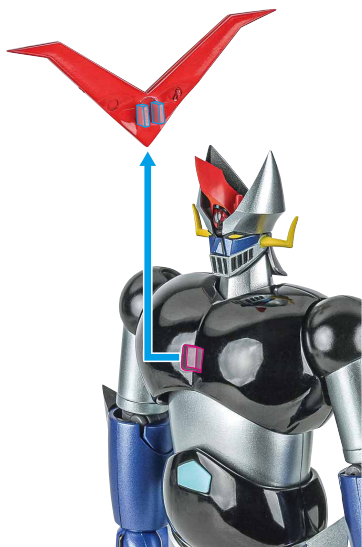

グレートブーメラン

手首D

▶ マジンガーブレード



マジンガーブレード

コスレ注意!

WARNING:
MAY RUB OFF

手首D

紛失注意!
DO NOT MISPLACE

▶ ニーインパルスキック

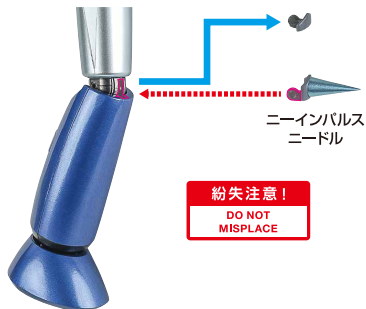

ニーインパルス
ニードル

紛失注意!

DO NOT MISPLACE

▶ バックスピンキック

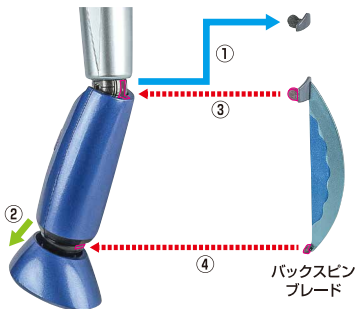

バックスピン
ブレード

▶ スクランプルダッシュ

尖り注意!

WARNING: SHARP

スクランブルダッシュ翼
(前進翼/左)

スクランブルダッシュ

スクランブルダッシュ翼
(前進翼/右)

※スジが
入っている面が
上側になります。

向きに注意!

NOTE THE DIRECTION

選択して取付

CHOOSE AND
ATTACH

スクランブルダッシュ
(収納)

選択して取付
CHOOSE AND
ATTACH

※後退翼を
つけることも
できます。

スクランブルダッシュ翼
(後退翼/左)

スクランブルダッシュ

スクランブルダッシュ翼
(後退翼/右)

※スジが
入っている面が
上側になります。

向きに注意!

NOTE THE DIRECTION

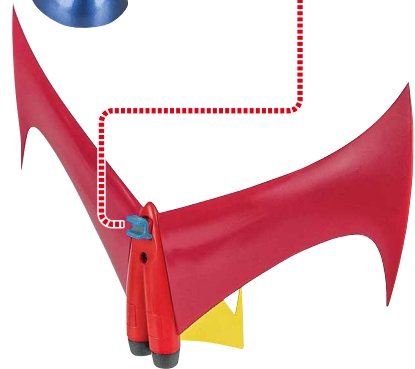
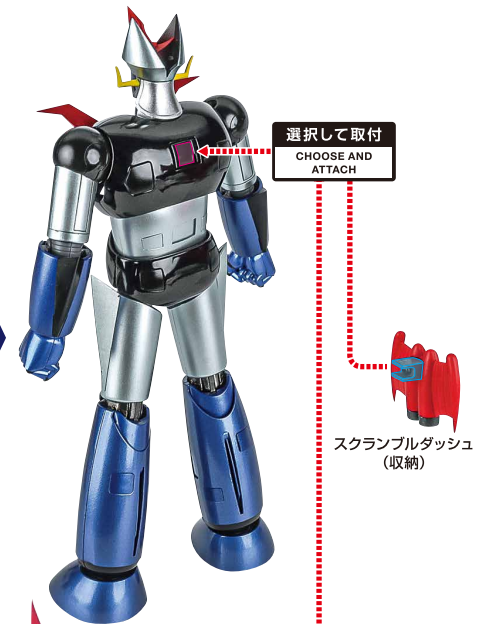

※スネ内側のボタンを押して、補助翼を出します。

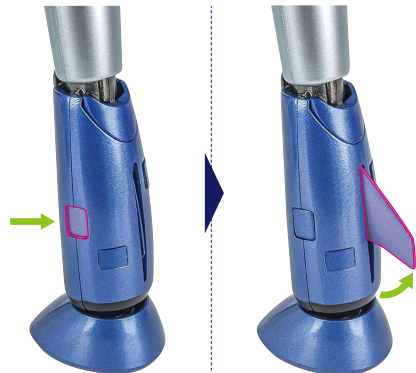

▶ グレートブスター

※レバーをスライドさせるとニードルがせり出します。



尖り注意!

WARNING:
SHARP

1

グレートブスター翼(右)

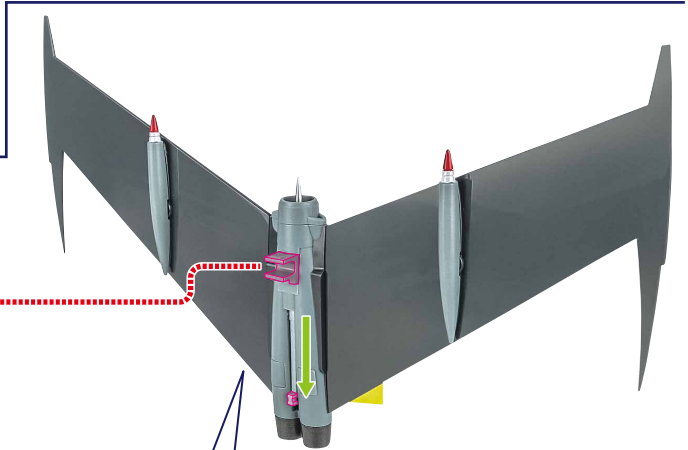

2



※後退翼に組み立てる時は、
左右の翼を入れ替えて
翼中央のパーツを
回転させます。

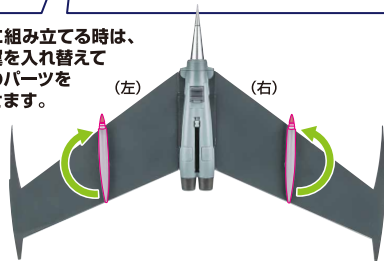

A close-up, dark-toned photograph of a Gundam head, likely G-Force, with its characteristic yellow horn and blue visor. The text 'ガレート マシンガン' is overlaid in a stylized, colorful font. The background is dark, with a red beam of light visible in the lower-left corner.

ガレート
マシンガン