

SOUL OF CHOGOKIN  
超合金魂

BANDAI NAMCO

CHOGOKIN

50

th

ANNIVERSARY

G X - 3 1 S P

VOLTES V

超合金魂 GX-31SP 超電磁マシン ボルテスV CHOGOKIN 50th Ver.

取扱説明書

魂限定カラー  
ボルテスV

©東映

●本書の画像・イラストと実際の商品とは多少異なりますので、予めご了承ください。※画像はイメージです。



## セット内容

■ 取扱説明書(本書)…………… 1	■ 天空剣A …………… 1	■ 超電磁ボールコントロール装置…… 1
■ ボルトクルーザー …………… 1	■ 天空剣B …………… 1	■ キャリアー …………… 1
■ ボルトボンバー …………… 1	■ 超電磁ゴマ…………… 2	■ ランディングギアA…………… 2
■ ボルトバンザー …………… 1	■ 超電磁ストリング …………… 2	■ ランディングギアB…………… 2
■ ボルトフリゲート…………… 1	■ ボルテスバズーカ…………… 1	■ ディスプレイベース
■ ボルトランダー(右・左)…各 1	■ 弾…………… 3	パーツA…………… 2
■ 鷹メカ …………… 1	■ ガトリングミサイル…………… 1	パーツB…………… 1
■ 握り手(右・左) …………… 各 1	■ チェーンナックルA…………… 1	パーツC…………… 1
■ 武器握り手(右・左) …… 各 1	■ チェーンナックルB…………… 1	パーツD…………… 1
■ 平手(右・左)…………… 各 1	■ ナックルパーツ…………… 1	パーツE…………… 1
■ バズーカ用手首(右・左)… 各 1	■ クルーカッター(右・左)… 各 1	パーツF…………… 1
■ 手首ジョイント…………… 2	■ 胸部カバー…………… 1	

### △ 注意 お買い上げのお客様へ 必ずお読みください。

- 本商品の対象年齢は15才以上です。対象年齢未満のお子様には絶対に与えないください。
- 小さな部品があります。お子様の手の届かないところに保管してください。窒息などの危険があります。
- 尖った部分や鋭い部分、危険な隙間がありますので、取扱や保管場所に注意してください。  
思わぬケガをする恐れがあります。
- この商品には小型の磁石が含まれています。
- 磁石を飲み込んだ場合、腸壁を超えてくっつき、深刻な感染症を起こす恐れがあります。万一磁石を飲み込んだ場合には、すぐに医師の診察を受けてください。
- 本商品には磁石を使用しています。ペースメーカーをご使用の方は注意してください。
- 本商品を時計・磁気カードなどに近づけないでください。磁気で機能異常が起こる場合があります。

#### 《使用上の注意》

- 本商品は精密に作られています。無理な力を加えたり、落としたりすると破損するおそれがあります。
- 本商品を樹脂製のソファやシート、タイルなどの上に置かないでください。長時間接触していると色移る場合があります。
- 可動部分・取付部分を無理な方向に強く引っ張ったり、曲げたりしないでください。
- 本体や部品を箱に戻す場合は、梱包材に包んでから行ってください。

※ 本書の画像には試作品を使用しています。実際の商品とは、多少異なりますのでご了承ください。

### 注意 CAUTION

※本商品は全体に彩色／メッキを施しております。  
組み立て～操作の際にキズがつくおそれがありますので  
取扱には十分注意してください。

※Please take care when assembling or moving the product, as  
the entire product uses coating / coloring and is thus  
susceptible to scratching.

ディスプレイサポートには  
別売りの魂STAGEを!⇒

[https://tamashiiweb.com/  
special/t\\_stage/](https://tamashiiweb.com/special/t_stage/)



# ポルトマシンへの変形 (箱に入った状態から始めます)

## ポルトクルーザー

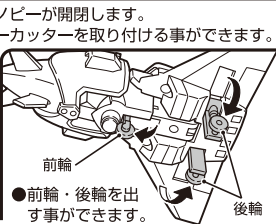
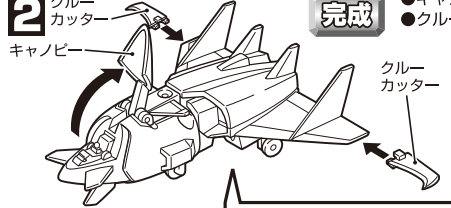
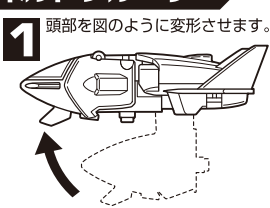

## ポルトボンバー

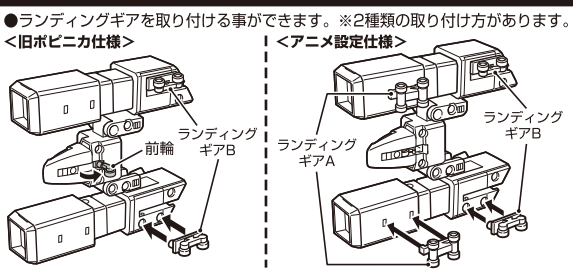
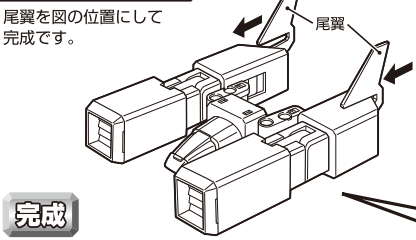

## ポルトバンザー

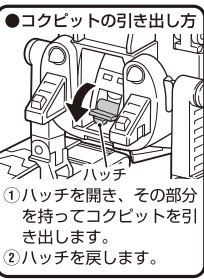
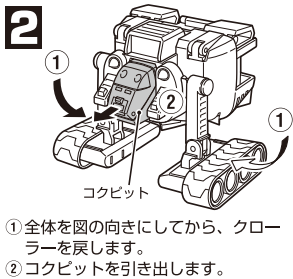

## ポルトフリゲート

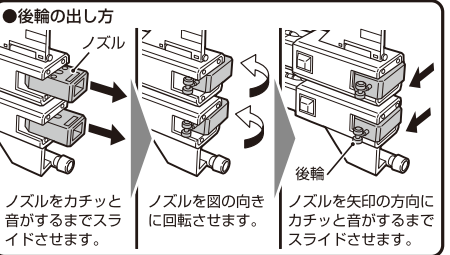
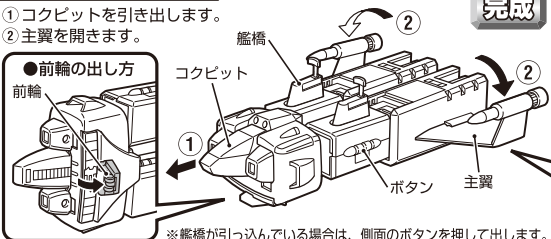

## ポルトランダー

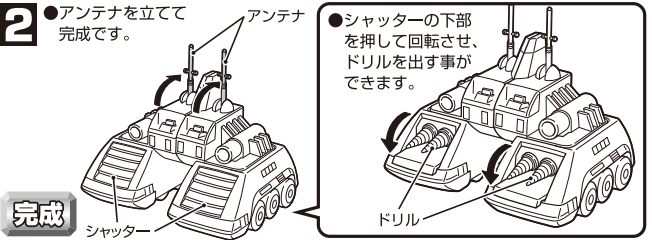
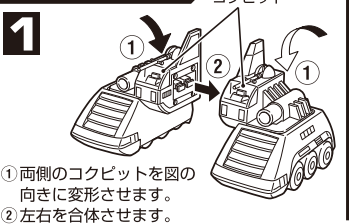

# ボルテスVへの合体準備 (ボルトマシン形態から始めます)

## ボルトクルーザー

※前輪・後輪を収納しておきます。

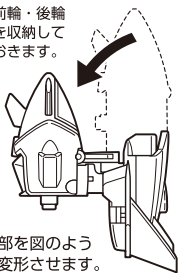

頭部を図のように変形させます。

合体準備完了

## ボルトボンバー

1 ※前輪を収納しておきます。  
※ランディングギアを外しておきます。

- 1 本体を図の状態に変形させます。
- 2 シャッターパーツを外します。
- 3 手首ジョイントに取り付けた握り手を、腕に取り付けます。

※左手も同様に取り付けます。

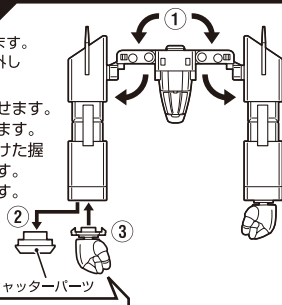

2 ①尾翼を引き出します。  
②図の向きに倒します。

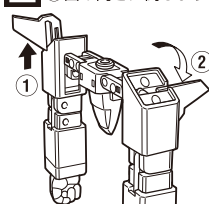

合体準備完了

## ボルトパンザー

※パンザーアームを収納しておきます。

1

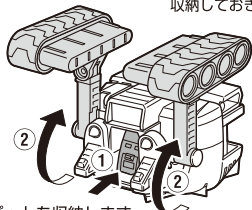

- 1 コックピットを収納します。
- 2 クローラーを図のように変形させます。

2 クローラーを図のようにスライドさせます。

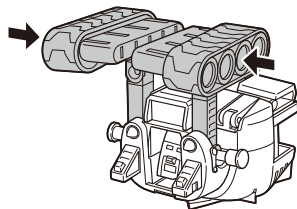

3 ハッチを開きます。

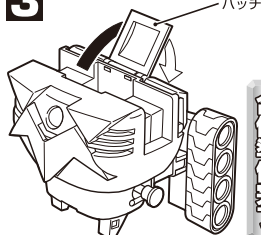

合体準備完了

## ボルトフリゲート

※前輪・後輪を収納しておきます。

- 1 コックピットを収納します。
- 2 主翼を閉じます。
- 3 艦橋をカチッと音がするまで押し下げます。

※艦橋を出す時は、側面のボタンを押して出します。

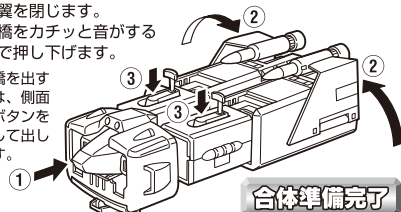

合体準備完了

## ボルトランダー

- 1 左右を分離させます。
- 2 アンテナを矢印の方向に倒します。

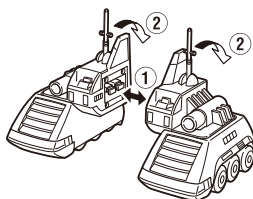

2 コックピットを図のように変形させます。

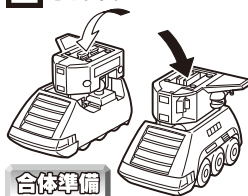

合体準備完了

ボルテスVへの合体

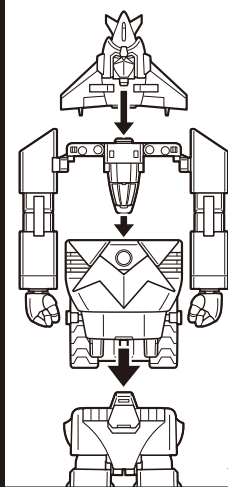

レッツボルティン!

図のように合体させます。

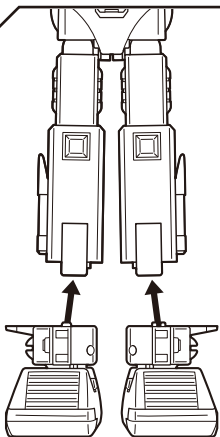

合体完了

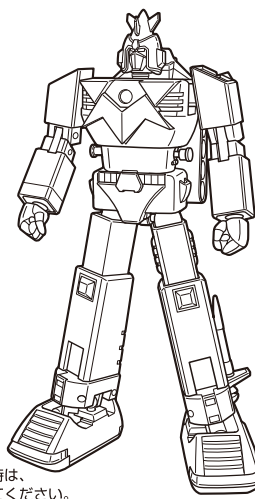

※各ボルトマシンに戻す時は、逆の手順で変形させてください。  
※ディスプレイする時は、平らな場所に飾ってください。

## 手首の交換

- ①手首ジョイントを腕から外します。
  - ②握り手を外し、各種手首を手首ジョイントに取り付けて腕に戻します。
- ※左手も同様にに取り付けられます。

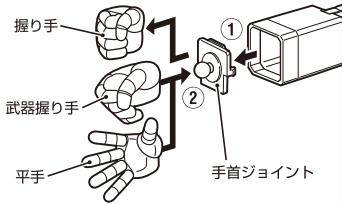

## ガトリングミサイル

- ※手首ジョイントを外しておきます。
- 腕を図のように変形させ、ガトリングミサイルを取り付けます。

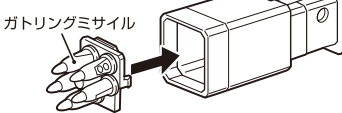

## ボルテスバズーカ

- ※手首ジョイントを外しておきます。
- ①図のように、ボルテスバズーカにバズーカ用手首を取り付けます。
  - ②ボルテスバズーカを腕に取り付けます。
  - ③弾をカチッと音がするまで差し込みます。
  - ④バズーカ用手首を矢印の方向にスライドさせると、弾を発射します。
- ※左腕にも同様に取り付けられます。

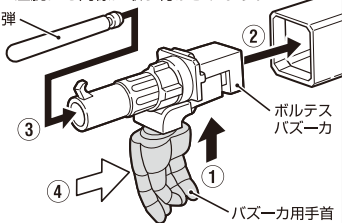

## 天空剣 (変形タイプ)

- ①天空剣Aを胸部から引き抜きます。
- ②天空剣Aを外した後に、図のように胸部カバーでフタをする事ができます。

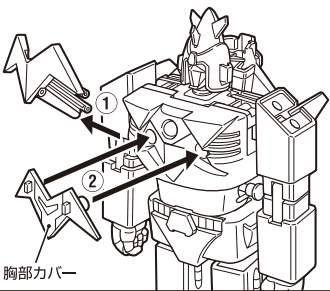

## 2

- 天空剣Aを図のように変形させて完成です。
- 天空剣A・Bは共に武器握り手に持たせる事ができます。
- ※戻す時は逆の手順で変形させてください。

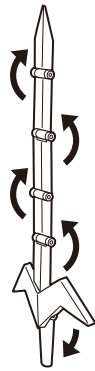

## チェーンナックルA

- ※手首ジョイントを外しておきます。
- 腕を図のように変形させ、チェーンナックルAを取り付けます。

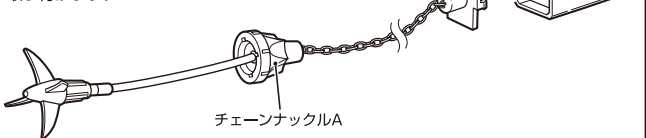

## チェーンナックルB

- ※手首ジョイントを外しておきます。
- ①チェーンナックルAの先端を外します。
  - ②チェーンナックルBを腕に取り付けます。
  - ③ナックルパーツにチェーンナックルAの先端を取り付けます。
  - ④ナックルパーツをカチッと音がするまで差し込みます。
  - ⑤レバーを矢印の方向にスライドさせると、ナックルパーツを発射します。
- ※左腕にも同様に取り付けられます。

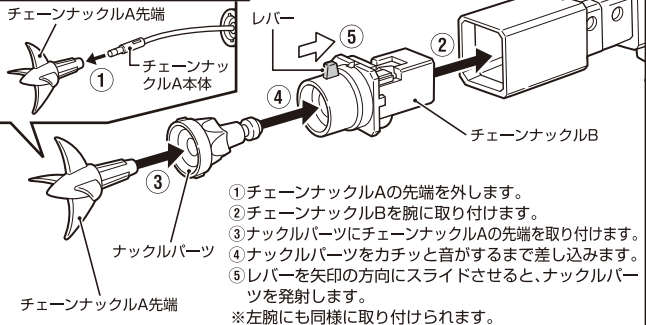

## 超電磁ストリング

- ①バックル(ボルトフリゲート前輪)を開きます。
  - ②ベルトパーツを外します。
- ※腰に戻す時には、パーツの上下に注意してください。

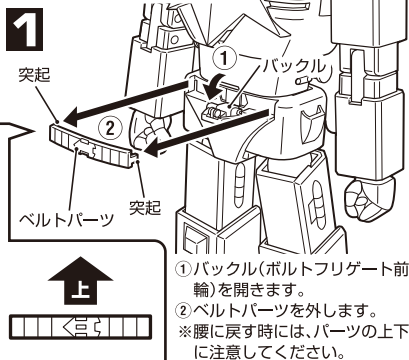

## 超電磁ゴム

- 手首を武器握り手にして、図のように超電磁ストリングを持たせる事ができます。
- 超電磁ストリングの先端は、ベルトパーツを外した後の穴に差し込む事ができます。

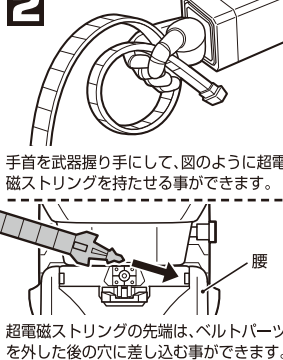

## 超電磁ゴム

- 超電磁ストリングの先端に超電磁ゴムを取り付ける事ができます。
- 超電磁ゴム下部を取り外し、超電磁ストリング先端の穴を通すようにして戻します。

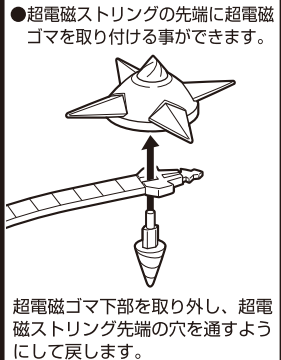

## 鷹メカ

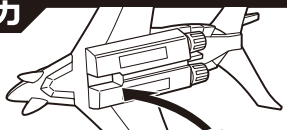

鷹メカに、図のようにキャリアーと超電磁ボールコントロール装置を取り付ける事ができます。

超電磁ボールコントロール装置

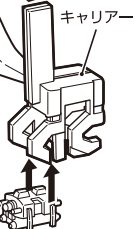

図の状態になります。

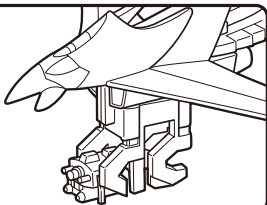

## 超電磁ボールコントロール装置

※クローラーと背中ハッチを開き、収納できます。

※鷹メカに装着したキャリアーの先を、図のように背中ハッチ内に添えることができます。

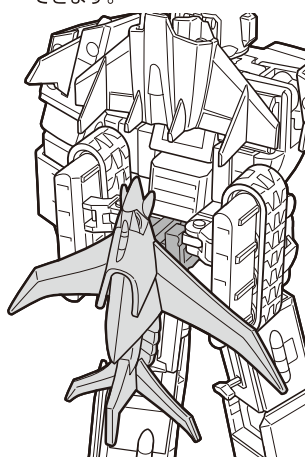
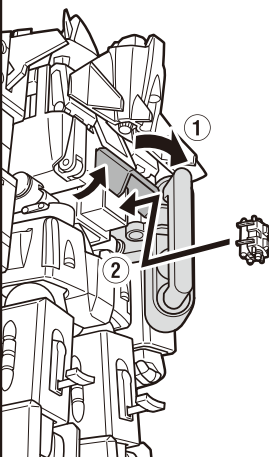

## ディスプレイ

### ●ディスプレイベースの組み立て

図のように各パーツを取り付けて、ディスプレイベースの完成です。

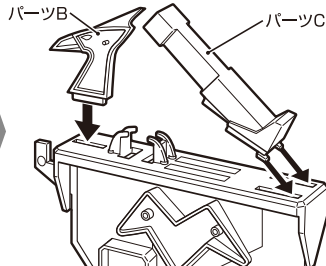
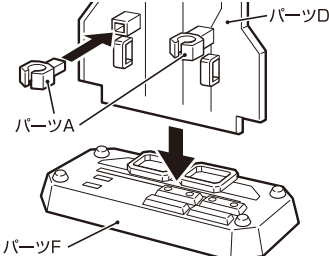
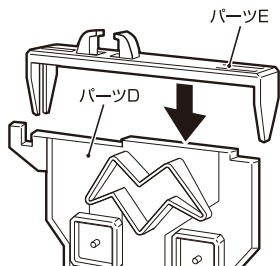

### ●図のように各パーツをセットする事ができます。

超電磁ボールコントロール装置

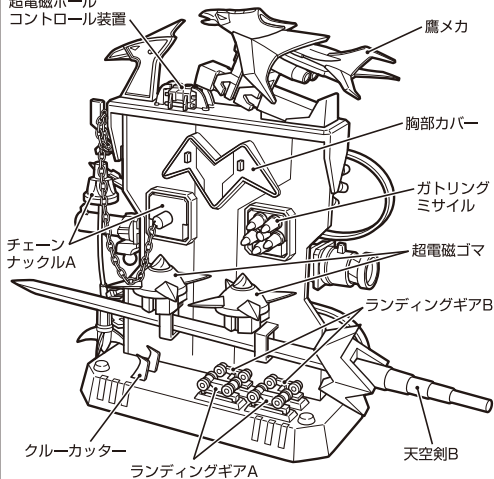

手首パーツは図の場所に付けてください。

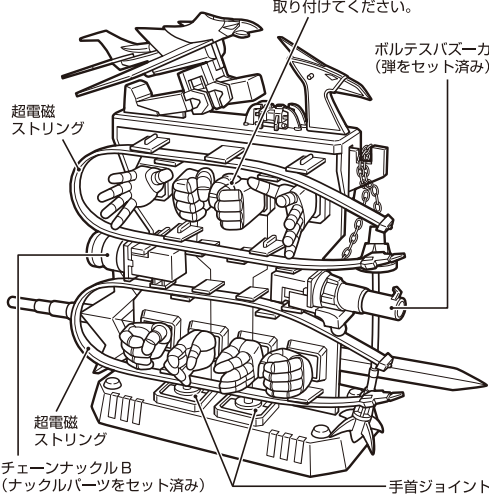

# ボルテス重戦車モードへの変形 (ボルテスV形態から始めます)

**1** 両腕を図のように折り曲げます。

※手首を取り外し、  
両腕にシャッター  
パーツを取り付け  
ておきます。

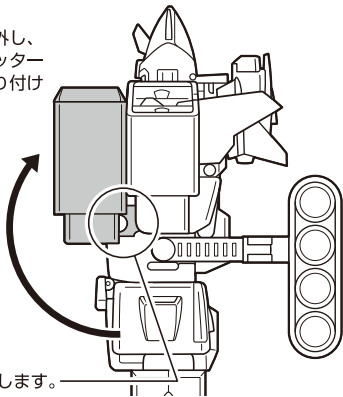

※ひじを伸ばします。

**2** 上半身を外し、左右のクローラーを図の位置に  
スライドさせます。

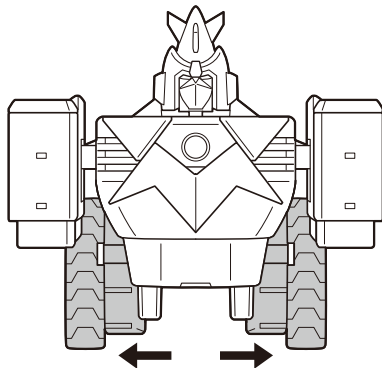

**3**

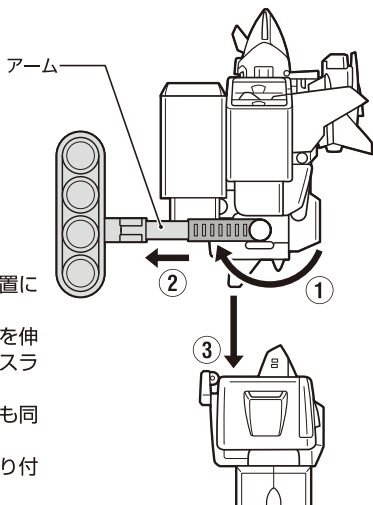

- ① クローラーを図の位置に  
回転させます。
- ② クローラーのアームを伸  
ばして図の位置までスラ  
イドさせます。
- ※反対側のクローラーも同  
様に変形させます。
- ③ 上半身を下半身に取り付  
けます。

**4**

両足首を図のようにスライドさせます。

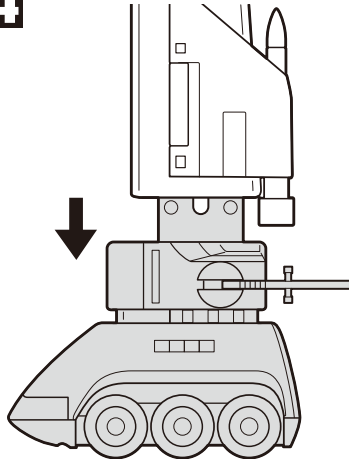

- 5**
- ① 全体を図のように倒します。
  - ② 主翼(左右)を広げます。
  - ③ 艦橋(左右)を出します。
  - ④ アンテナ(左右)を立て  
ます。

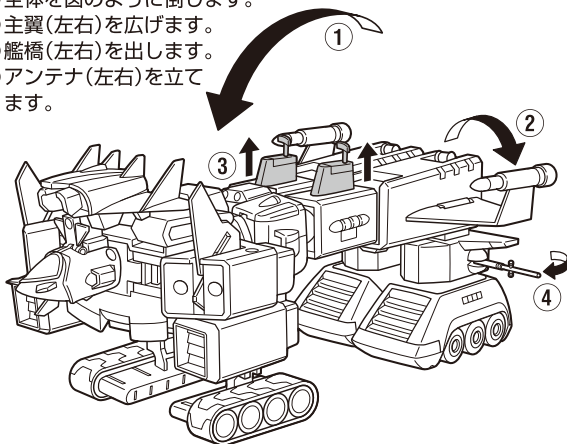

**6** ボルトランダー(左右)を上  
にスライドさせます。

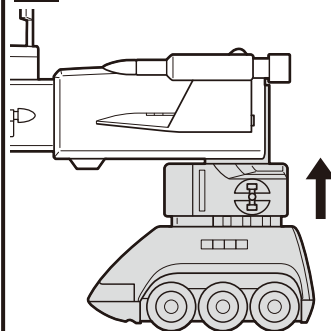

**完成**

G X - 3 1 S P  
VOLTES V

