

SOUL OF CHOGOKIN  
超合金魂

BANDAI NAMCO



# CHORYUJIN

超合金魂 GX-109 超竜神

取扱説明書



©サンライズ

●本書の画像・イラストと実際の商品とは多少異なりますので、予めご了承ください。※画像はイメージです。



BAN  
DAI

# セット内容

■ 取扱説明書(本書)



頭部ユニット



交換用顔A 交換用顔B  
×2 ×2  
(×共通2セット)



フリージングガン



メルティングガン



氷竜 本体



炎竜 本体



パワークレーン



パワーラダー



トンファグリップ  
×2



脚部アーマー  
(青)



脚部アーマー  
(赤)



脚側面  
アーマー  
(青)



脚側面  
アーマー  
(赤)



交換用胸ブロック+  
ミラーシールド



交換用腕部  
(青)



交換用腕部  
(赤)



足首アーマー(右)

足首アーマー(左)



セミサークル  
ジョイント  
(青)



セミサークル  
ジョイント  
(赤)



レーザーヘッド  
グリップ



レーザーヘッド  
ジョイントA  
×2



レーザーヘッド  
ジョイントB  
×2



レーザーヘッド  
ジョイントC



レーザーヘッド



支柱



台座



支柱ジョイント

## 交換用手首(超電神)



A

B



C

D



E

F

G

## 交換用手首(共通2セット)



a

b

×2



c

d

×2

※ 本書の画像には試作品を使用しています。実際の商品とは、多少異なりますのでご了承ください。

**△ 注意** お買い上げのお客様へ 必ずお読みください。

- 本商品の対象年齢は15才以上です。対象年齢未満のお子様には絶対に与えないでください。
- 小さな部品がありますので、小さなお子様が誤って飲み込まないように注意してください。窒息などの危険があります。
- 尖った部分や鋭い部分がありますので、取扱や保管場所に注意してください。思わぬケガをするおそれがあります。
- 可動部の隙間には指などを入れないでください。はさまれてケガをするおそれがあります。

《 使用上の注意 》

- 本商品は精密に作られています。無理な力を加えたり、落としたりすると破損するおそれがあります。
- 関節部分を曲げたり回転させたりする時に、無理に動かすと彩色色はがれるおそれがありますので注意してください。
- 本商品を樹脂製のソファやシート、タイルなどの上に置かないでください。長時間接触していると色がる場合があります。
- 本体や部品を箱に戻す場合は、梱包材に包んでから行ってください。

矢印一覧  
Arrow List

← 取り付けます。  
Attachable

← 取り外します。  
Removable

← 可動します。  
Movable

■ 取扱説明書の画像と商品とは、多少異なりますのでご了承ください。

ディスプレイサポートには  
別売りの魂STAGEを!→

[https://tamashiiweb.com/special/t\\_stage/](https://tamashiiweb.com/special/t_stage/)



注意

▶ 変形時にダイキャストの部分が他の部分に当たったり擦れたりすると、ボディの塗装がはがれるおそれがありますので注意してください。

氷竜(ビークルモード)の組立

▶ VEHICLE MODE

01

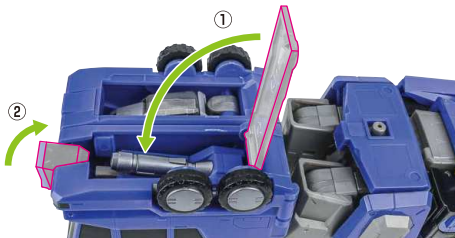
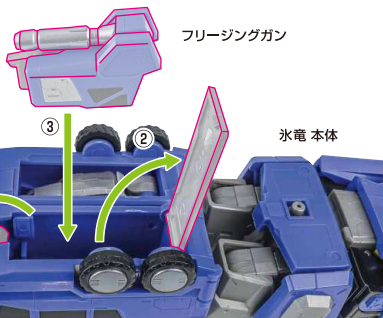

02

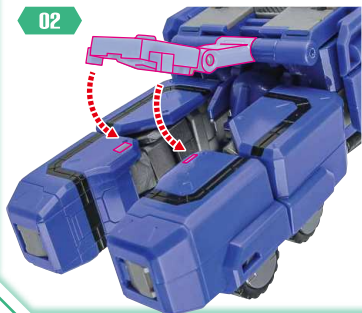

03

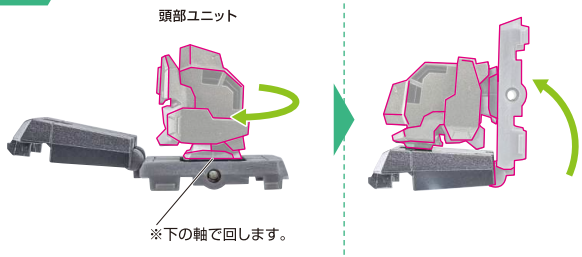

04

パワークレーン

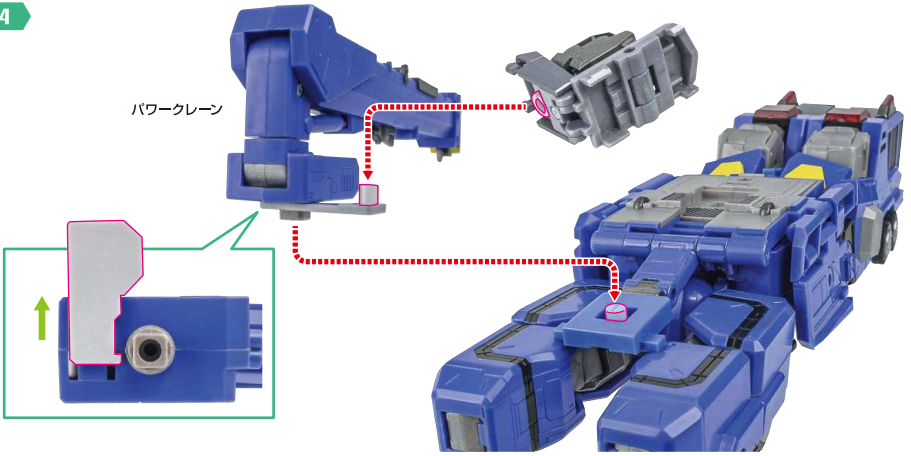

完成



※車輪は回転しますが、走らせることはできません。

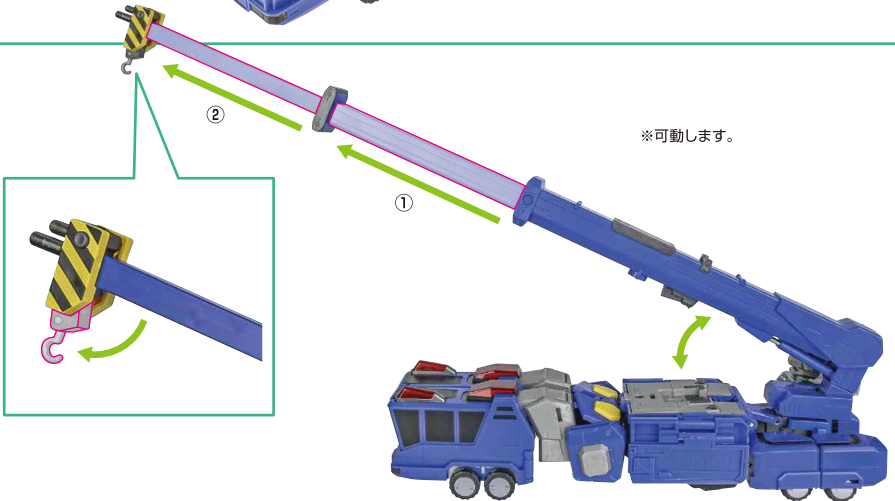

※可動します。



## 炎竜(ビークルモード)の組立

▶ VEHICLE MODE

01

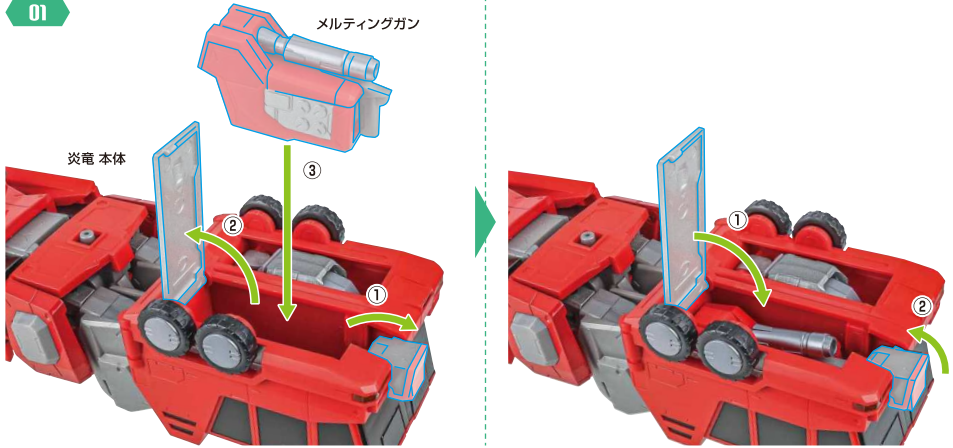

02

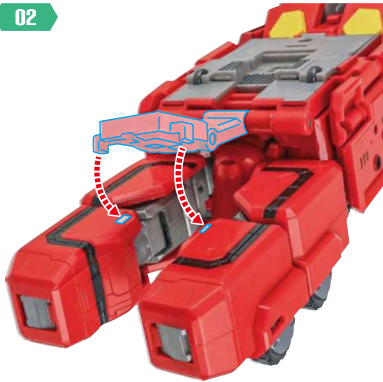

03

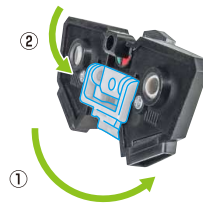
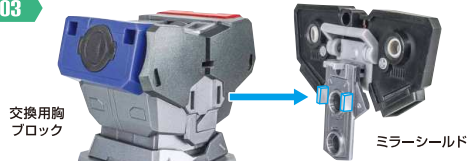

04

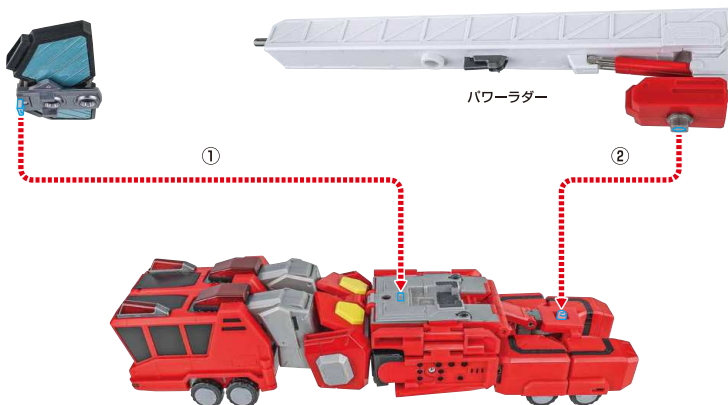

完成



※車輪は回転しますが、走らせることはできません。

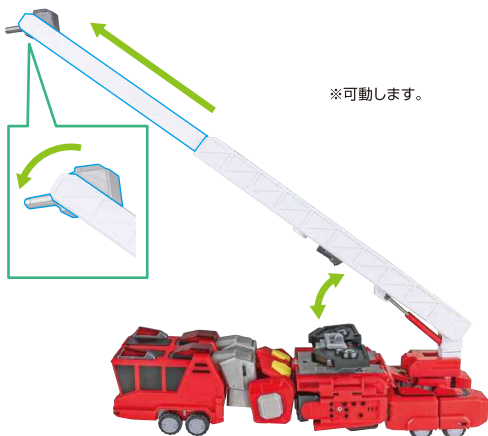

※可動します。

ロボモードへの変形

▶ SYSTEM CHANGE

01

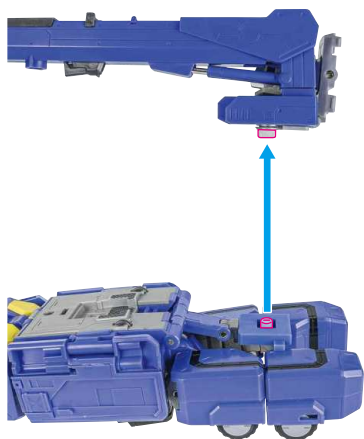

02

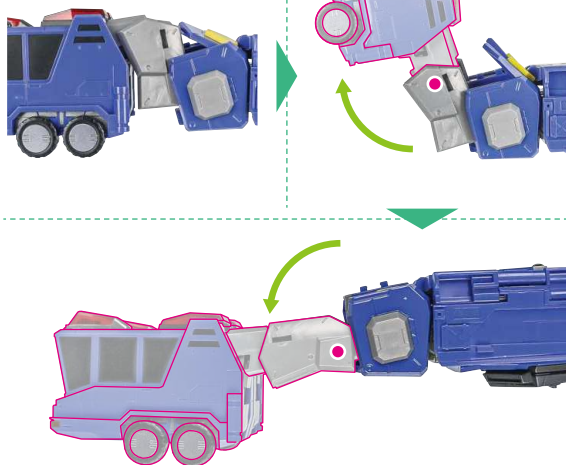

03

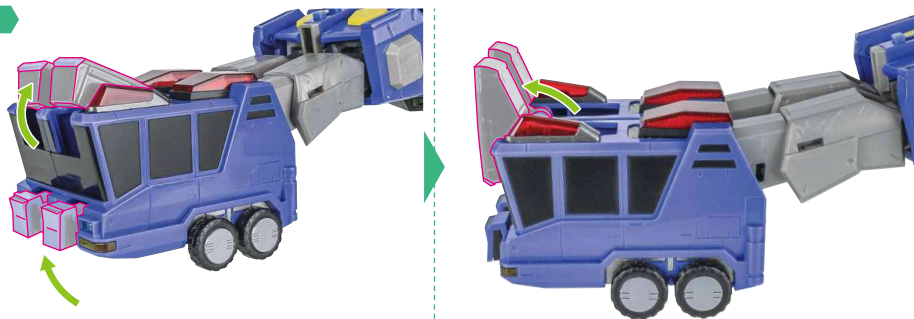

04

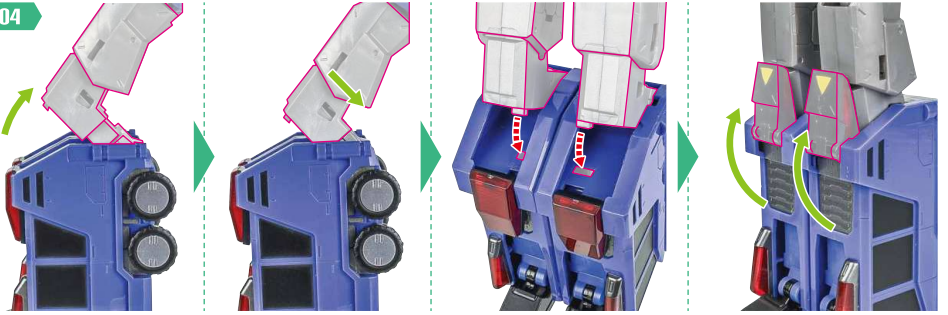

05

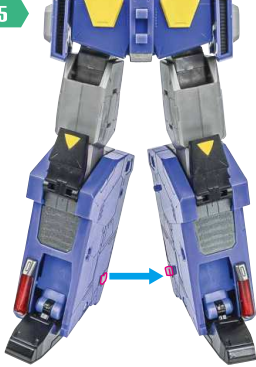

06

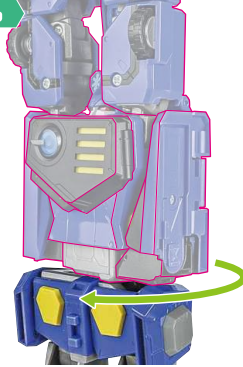

07

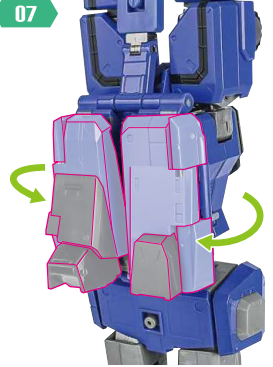

08

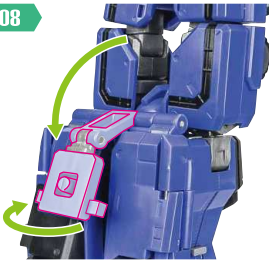

09

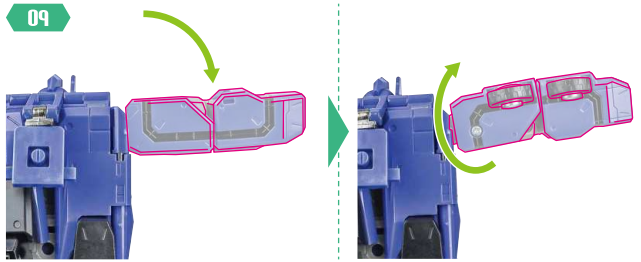

10

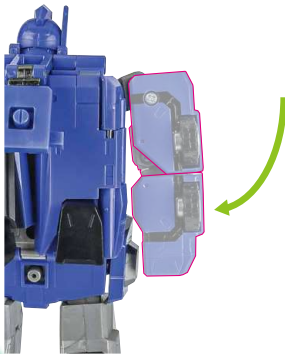

11

※頭部のコスレ、干渉に注意してください。



コスレ注意!

WARNING:MAY RUB OFF

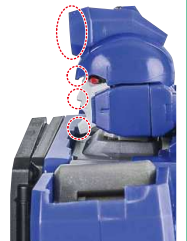

12

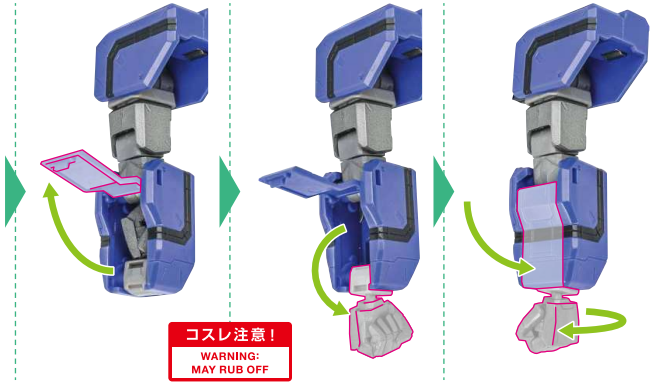
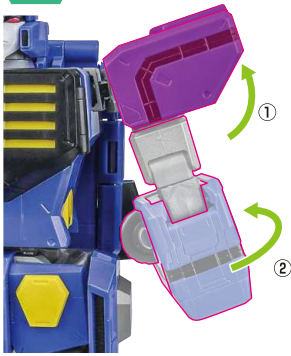

**コスレ注意!**  
WARNING:  
MAY RUB OFF

13

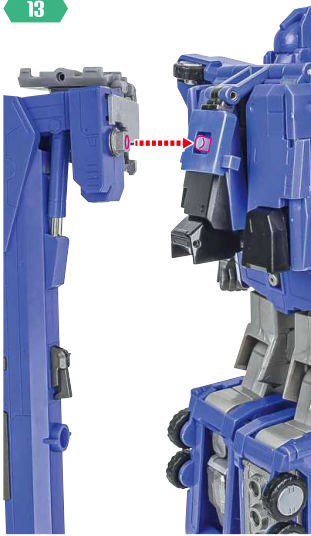

14

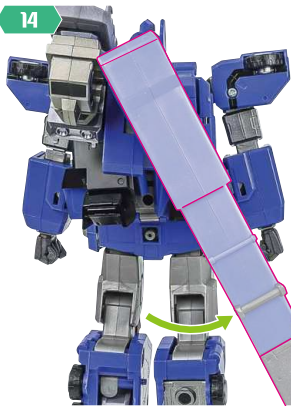

完成



**コスレ注意!**  
WARNING:  
MAY RUB OFF  
先端は地面に  
接地します。

フリージングガン

01

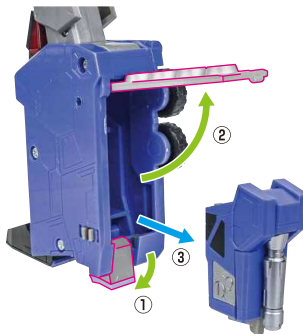

02

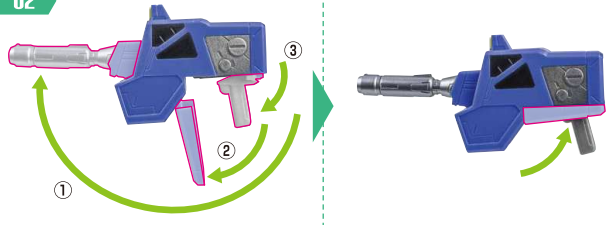

03



手首d



01

<炎竜>

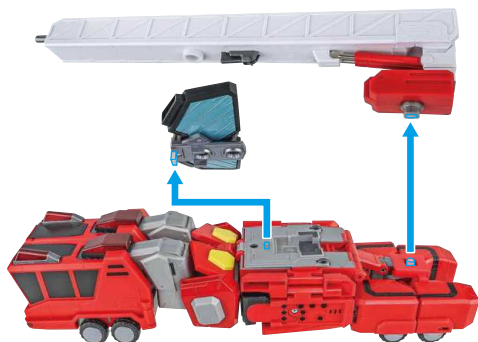

02



03



コスレ注意!

WARNING:  
MAY RUB OFF

先端は地面に接地します。



完成



ミラーシールド

メルティングガン

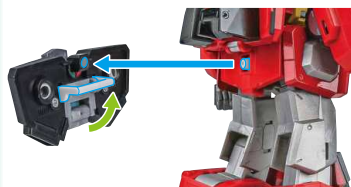

※重さがあるので、別売りの魂STAGE等で支えてください。

01

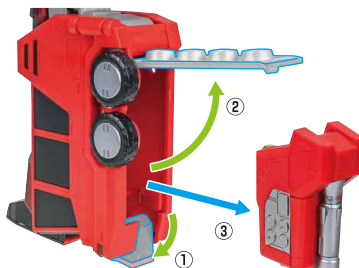

02



フリージングガンと同様に  
変形させます。

03



チェストスリラー(氷竜) / チェストウォーマー(炎竜)



※ダイヤルを回すと、スリットの色が黄色から変わります。

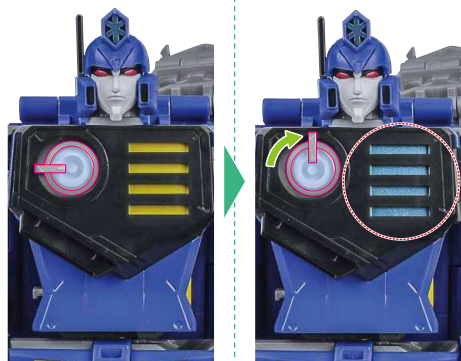

炎竜も同様に操作することができます。

顔の交換

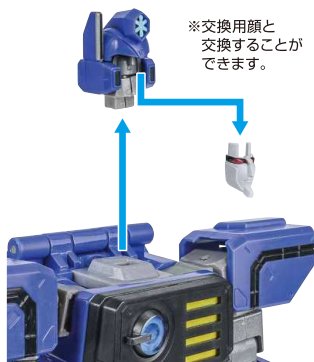

※交換用顔と交換することができます。



交換用顔A



交換用顔B

炎竜も同様に交換することができます。

セミビークル形態の再現

▶ SEMI VEHICLE

01

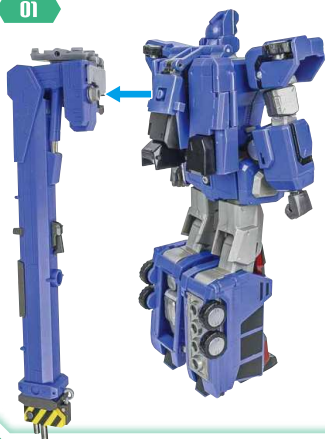

02

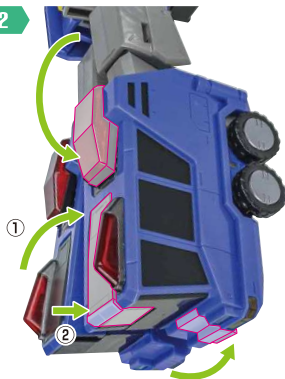

03



04

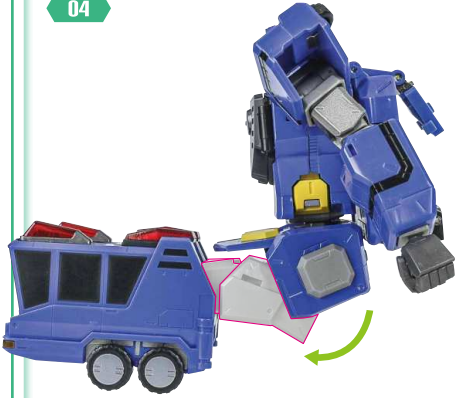

05

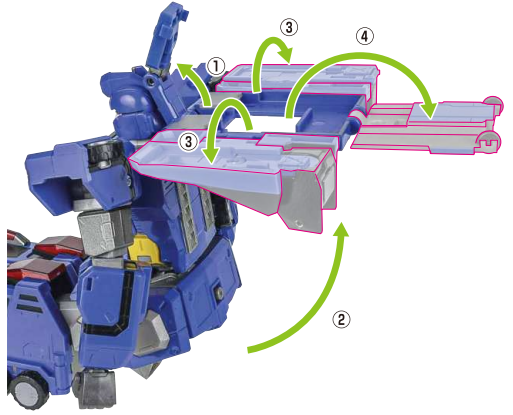

06

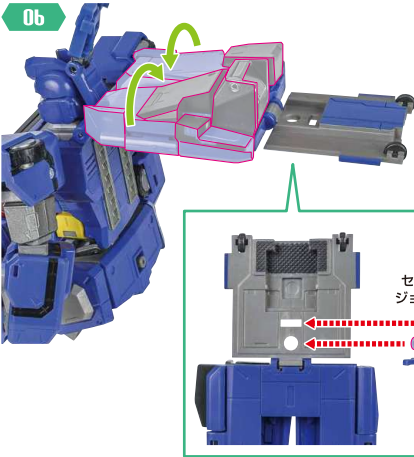

セミビークル  
ジョイント(青)

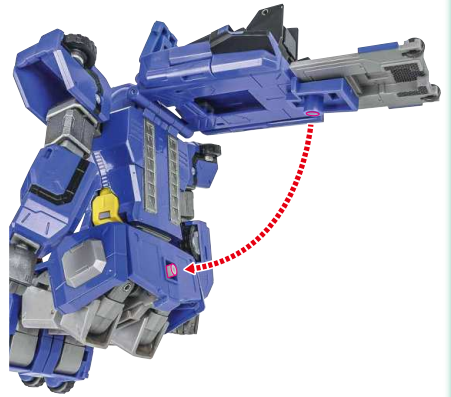

07



完成



08

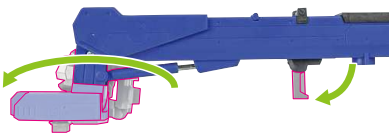

※走らせることはできません。

01

&lt;炎竜&gt;

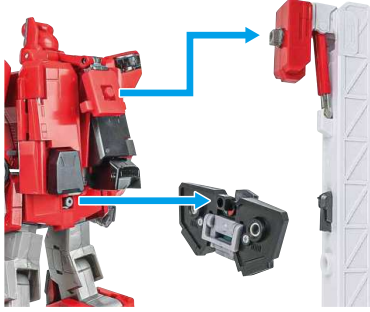

02

氷竜と同様に  
変形させ、  
ミラーシールドを  
取り付けます。

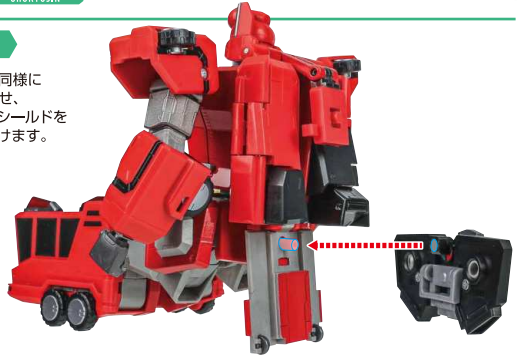

03



完成



## 超竜神への合体

▶ SYMMETRICAL DOCKING

※ロボモードから始めます。

01

氷竜と炎竜から各パーツを外します。





02

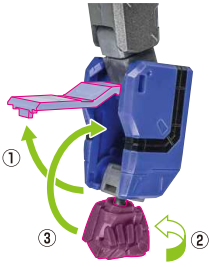

03



04

いっぱい伸ばし、ストッパーパーツで固定します。  
(頭部のコスプレに注意してください。)

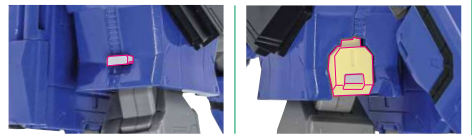
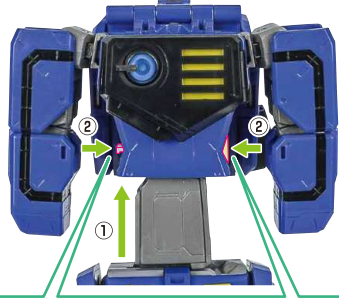

※たたむ時は、ストッパーパーツを引きます。



05

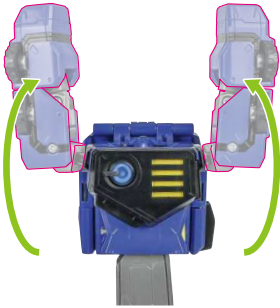

※ピーク時と違い、  
両腕が接するたたみ方になります。

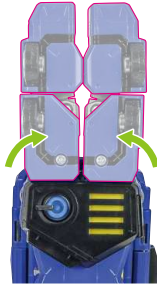

06

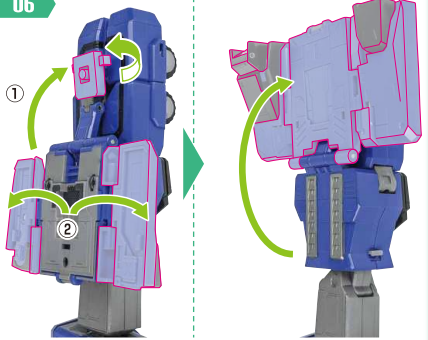

07

反対側も同様

SAME ON OTHER SIDE

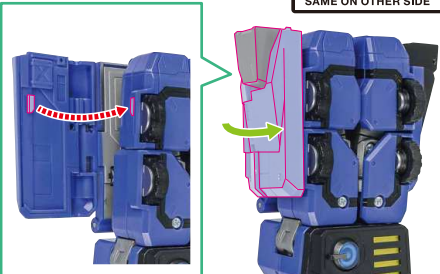

08

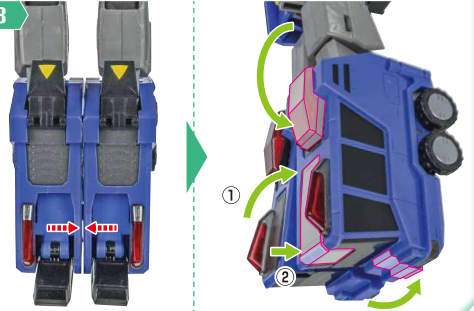

09

上下逆さまにして曲げます。

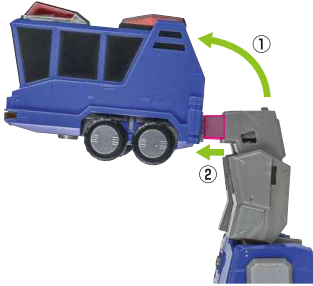

10

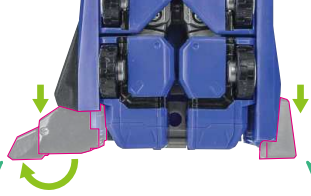

※つま先・カカトは、引き出すと回転可能です。



11

炎竜も同様に变形させて合体させます。

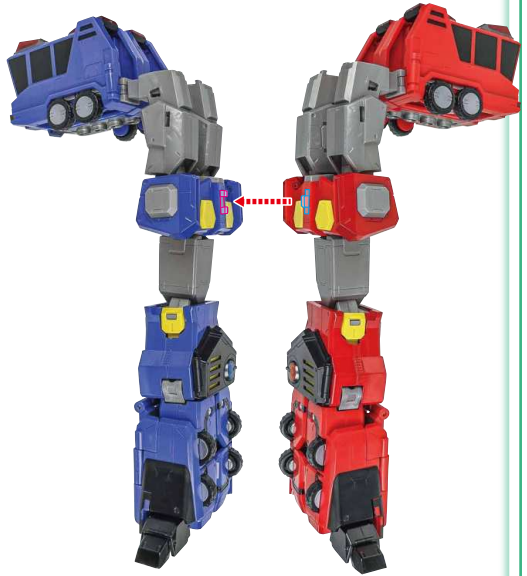

12

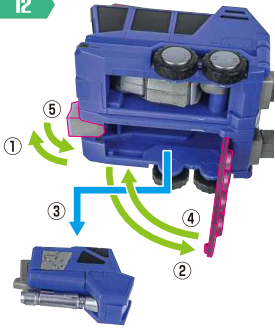

13

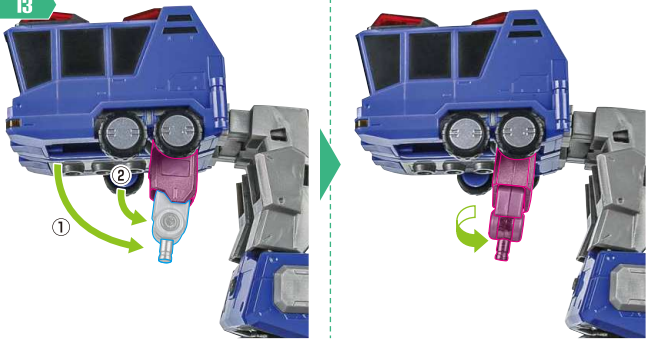

14

フリージングガン

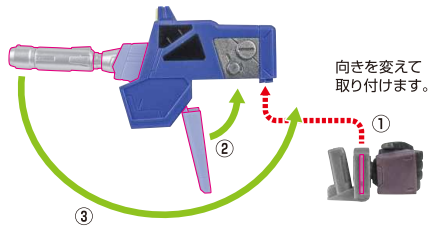
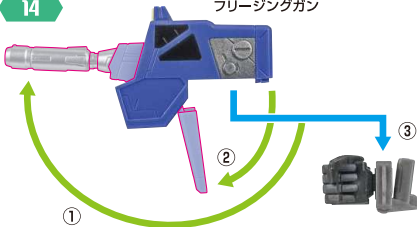

向きを変えて取り付けます。

15

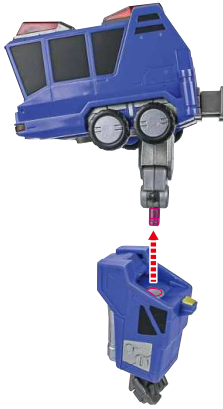

メルティングガンも  
同様に變形させて取り付けます。

1b

このミゾが並行になるように、  
氷竜・炎竜のももパーツの角度を調整します。



17

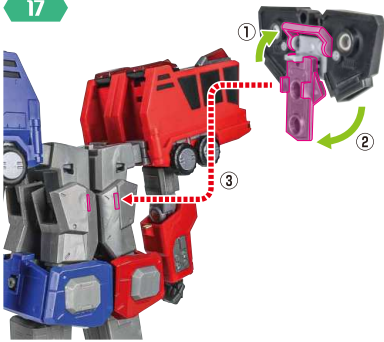

18

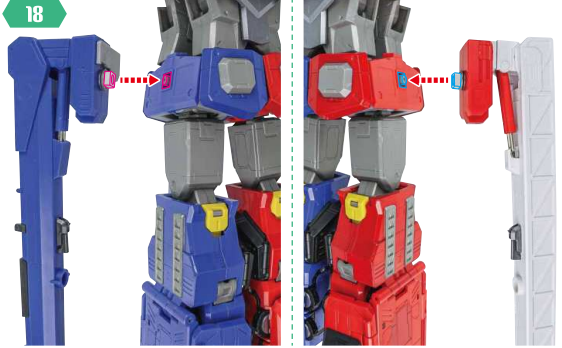

19



20

4つのミゾが  
並行になるように、  
氷竜・炎竜の  
ももパーツの角度を  
調整します。

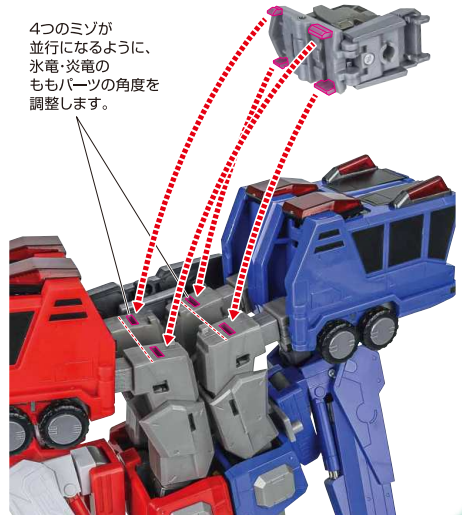

21



完成

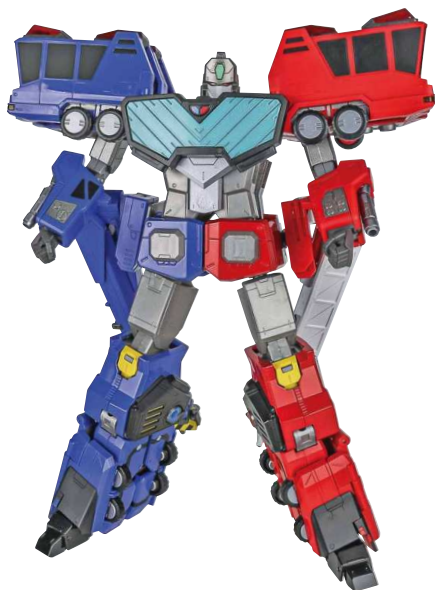

22



超竜神のディテールアップ

▶ DETAIL UP

01 各パーツを外します。





02



03

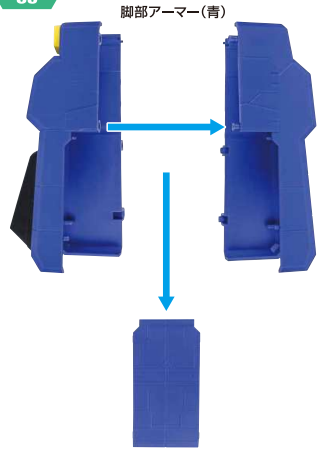

04

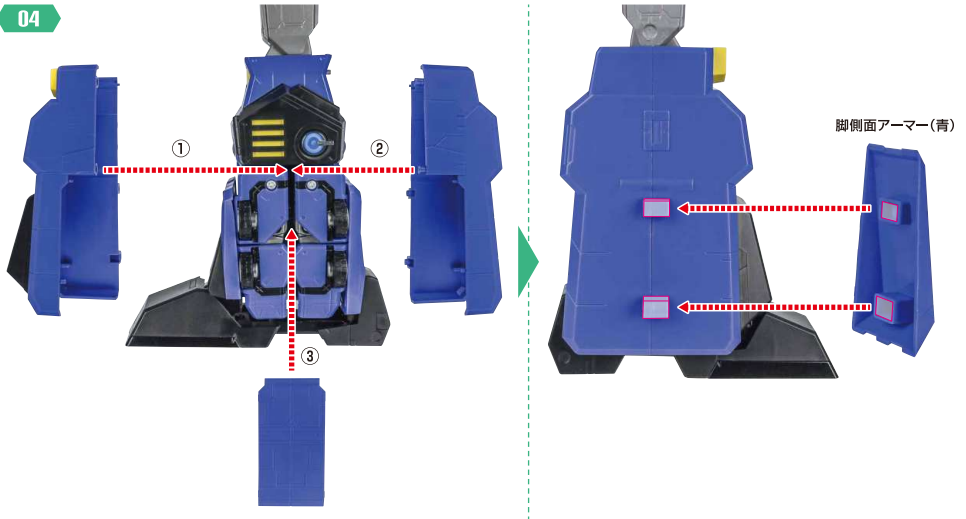

05

左脚も 02 ~ 04 と同様にいきます。



06

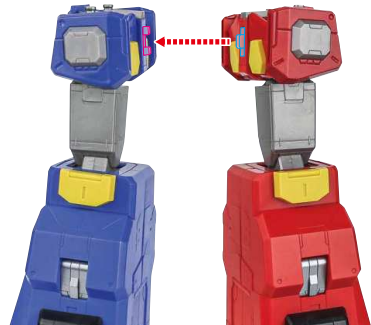

07

※この軸×4を垂直にします。

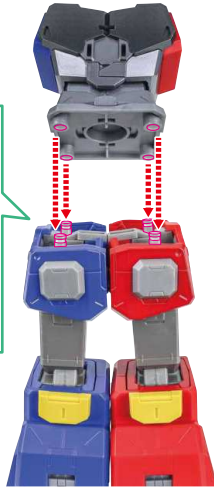
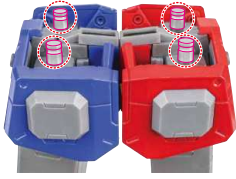

08

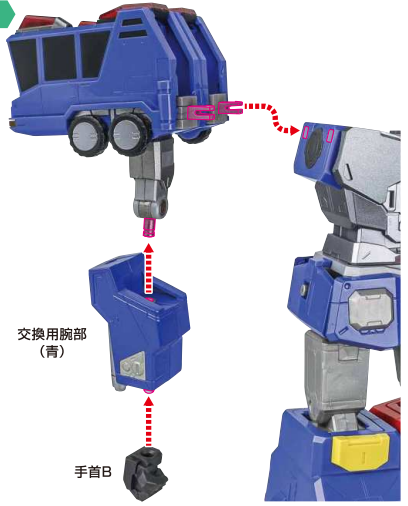

09

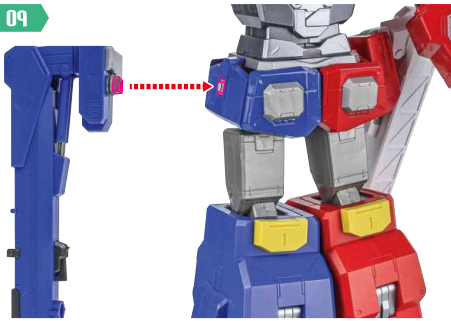

10

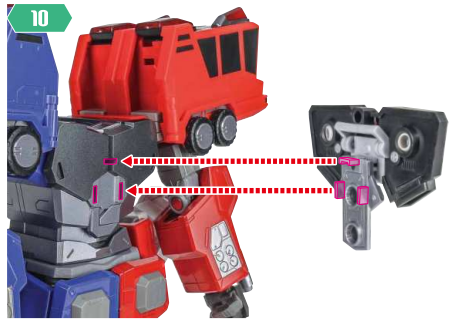

11

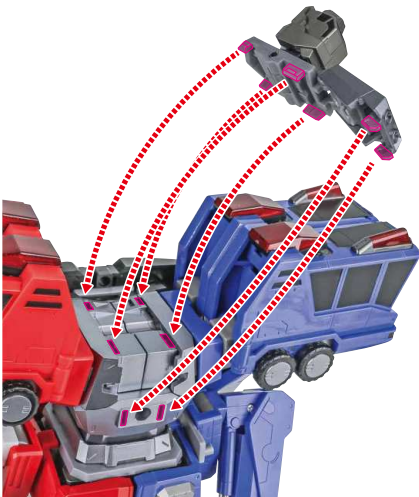

完成



※脚部が重くなりますので、  
操作中に下半身が脱落しないよう注意してください。

## ディスプレイ

▶ DISPLAY



※画像のように取り付けます。



※画像のようになります。



※支柱ジョイントの下部は分離して、  
ディテールアップ前の超電神に対応します。

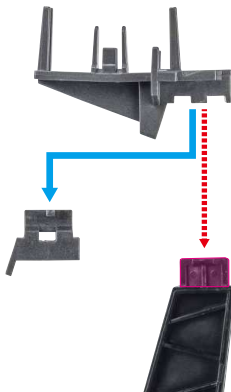

ミラーシールドをパワークレーンとパワーラダーの先端に取り付けられます。  
 (※重さがあるので、別売りの魂STAGE等で支えてください。)

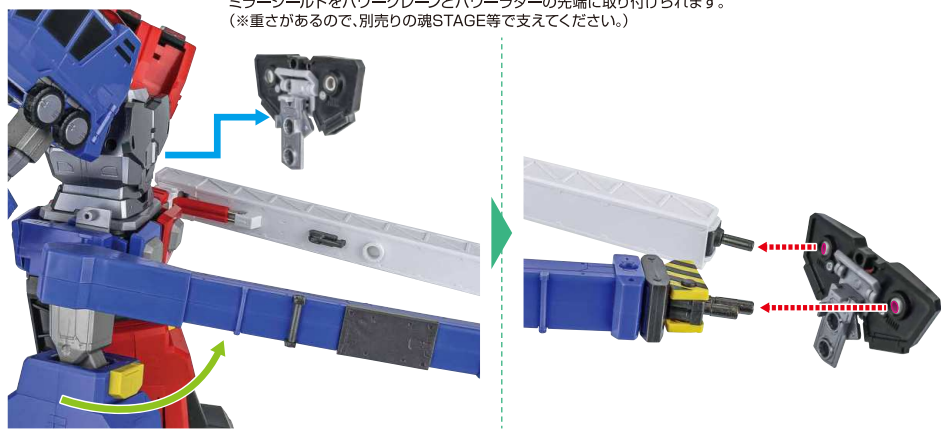

クレーントンファー／ラダートンファー

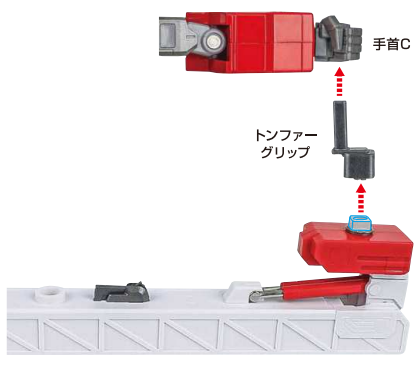
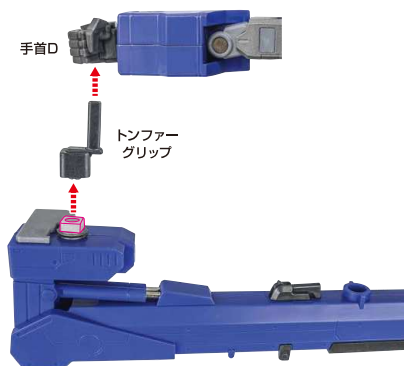

イレイザーヘッドの装備

▶ ERASER HEAD

【1】背部携行状態

01

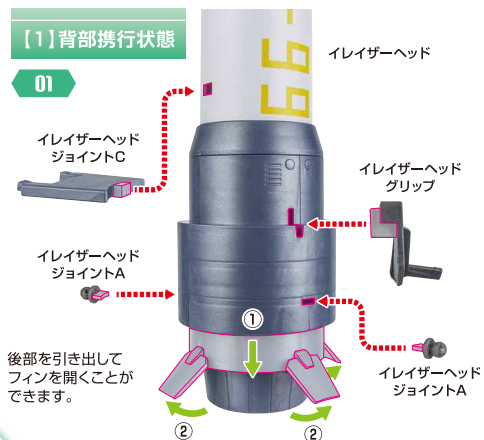

02

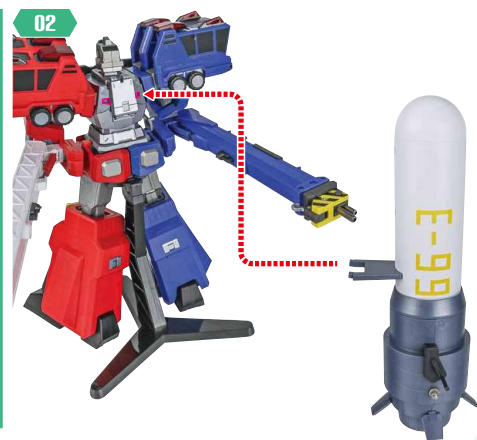



03

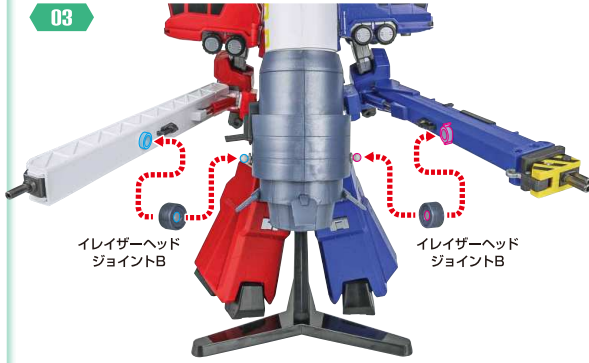

レーザーヘッド  
ジョイントB

レーザーヘッド  
ジョイントC



(2) 発射態勢

01

後部を縮め、  
レーザーヘッドジョイントA×1  
レーザーヘッドジョイントCを  
外しておきます。



02

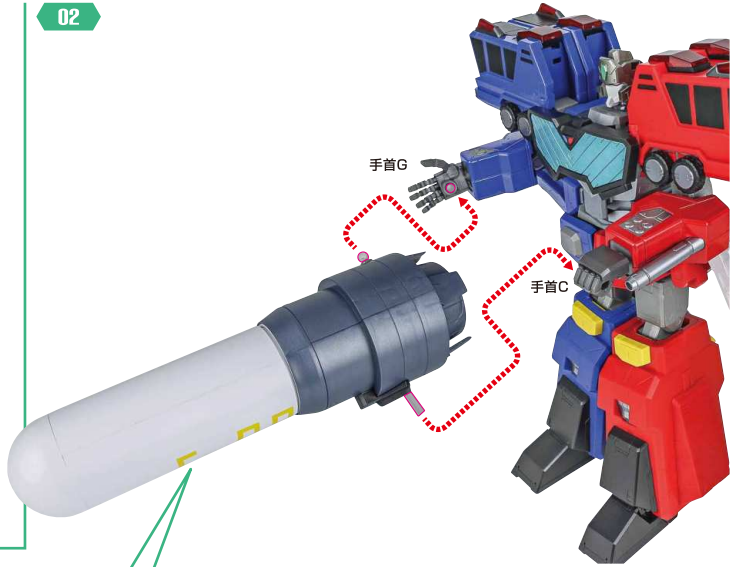

手首G

手首C



※支柱凸部の先に  
乗せることが  
できます。

※白い先端部を外せます。



※取り付ける際は形状を  
合わせてください。



シン  
ヌ  
トリ  
カル  
ド  
ツ  
キング

—